

 **SAUER**
D A S W E R K Z E U G

SINCE
1957
GERMANY

TRADÍCIÓ JÖVŐ

1957

Hans-Joachim Sauer Hamburgban alapított egy gépjárművek és haszongépjárművek javításával foglalkozó szerszámgyártó vállalatot. Ezzel megalapozta a kézi és speciális szerszámok növekvő szerszámpiacát.

A Sauer már az 1970-es években kifejlesztett időhatékony megoldásokat a komplex javításokhoz.

A folyamat- és anyagoptimalizálás, az idő- és költségmegtakarítás mindig is a SAUER filozófiájának fontos pillérei voltak, és az évek során a SAUER a járműjavítás specialistájaként szerzett magának nevet.

Az 1990-es évek végére a vállalat igen nagy országos ügyfélkört épített ki. De a SAUER akkoriban mintegy 12 000 kiváló minőségű termékkel nemzetközi szinten is sikeres volt.

- PASSZENZIÓS AUTÓ
- TRANSPORTER
- HASZONGÉPJÁRMŰVEK
- GAZDASÁG
- INDUSTRIA



RÓLUNK

HAGYOMÁNY ÉS JÖVŐ	OLDAL 02 - 03
SAUER AKKOR ÉS MOST	OLDAL 04 - 05
INNOVATÍV FEJLESZTÉS	OLDAL 06 - 07
AZ ANYAG	OLDAL 08 - 09
MEGGYŐZŐ CSOMAGOLÁSI KONCEPCIÓ	OLDAL 14 - 15
ÉRDEKLŐDÉS? ITT PONTOSAN MEGTALÁLJA A MEGFELELŐT	OLDAL 16 - 17

HATÓTÁVOLSÁG

MŰHELYKOCSIK / MODULÁRUS BETÉTEK	OLDAL 20 - 27
ALAPKIFEJEZÉSEK	OLDAL 28 - 35
SEBESSÉGVÁLTÓ / TENGELYKAPCSOLÓ	OLDAL 36 - 42
KERÉKCSAPÁGY	OLDAL 43 - 51
KÖZÖS SZERSZÁM	OLDAL 52 - 59
GUMI CSAPÁGYSZERSZÁMOK	OLDAL 60 - 63
TERJEDÉS	OLDAL 64 - 68
HIDRAULIKUS SZERSZÁM	OLDAL 69 - 72
KÉZI SZERSZÁM	OLDAL 73 - 78
PRÉSKERET / PRÉSHÁTLAP	OLDAL 79 - 83
ORSÓK / DIÓK	OLDAL 84 - 88
NYOMÁS- ÉS TÁMASZTÁSÚ UJJAK	OLDAL 89 - 93
ADAPTER	OLDAL 94 - 97
KIEGÉSZÍTŐK	OLDAL 98 - 99

EGY SIKERSZÓR

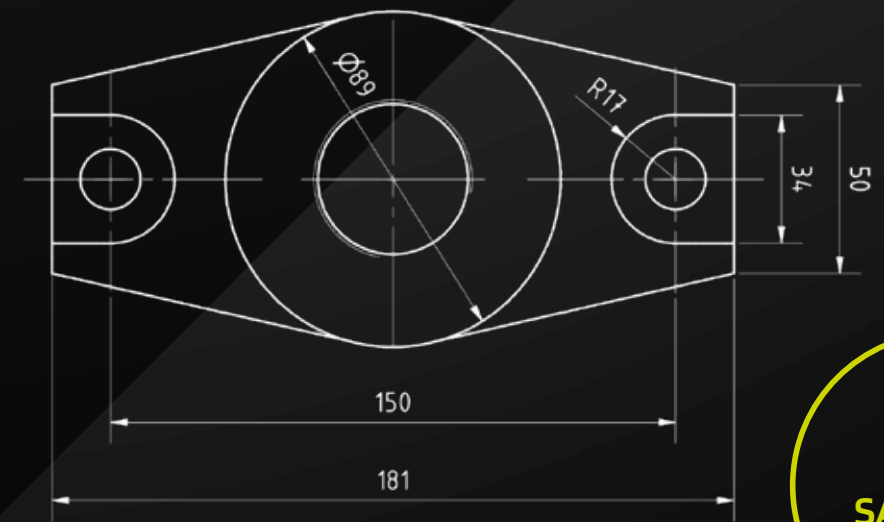

**SAUER
SAJTÓHÍD**

SAUER korábban...

A SAUER-nél mindig is a professzionális és hozzáértő gyártáson. Még az egyedi alkatrészgyártások esetében, amelyek nem „Made in Németországban”, mindig ügyelnek arra, hogy a minőség mindig megfeleljen a német szabványoknak. A kiváló minőségű, vizuálisan tetszetős és mindenekelőtt vizuálisan tetszetős és mindenekelőtt praktikus in praktikus termékpaletta.

EZÉRT ÁLLUNK KI NÉMET MINŐSÉGI SZABVÁNYOK

Még ma is szinte minden terméket Németországban gyártanak. És még a nem Németországban gyártott néhány alkatrész esetében is a bevált német minőségi szabványokat követelik meg és tartják be. Követelik és teljesítik.

**TECHNIKAI
ÚJÍTÁSOK**
MADE IN GERMANY

SAUER ma...

2015-ben a kézi- és célszerszám-specialista SW-Stahl GmbH vette át a SAUER védjegyjogokat. Azóta tapasztalt technikusokból, autóiipari szakértőkből, valamint tapasztalt értékesítési és marketingcsapatból álló csapat dolgozott ki egy koncepciót a SAUER sikeres újratelepítése érdekében a szer számpiacon. Ennek érdekében számos kreatív ötletet valósítottak meg, fejlesztettek továbbfejlesztett eszközváltozatokat és új, problémamegoldó termékeket fejlesztettek ki. Az eredmény az intelligens speciális szerszámok széles választéka, amelyek minden lehetséges alkalmazáshoz az optimális megoldást kínálják. A minőségre és a funkcionalitásra összpontosítva a „régit” SAUER alapötletét veszik és folytatják. A SAUER termékeket úgy tervezték, hogy modulárisak legyenek, több márkán keresztül működjenek, és folyamatosan igazodjanak az autóiipari piac legújabb műszaki fejlesztéseihez. Így a műhelybe történő beruházások csökkenthetők.

A SAUER csapata az ideális partner, ha konkrét javítási kérdésekről van szó. A tapasztalt műszaki munkatársak ismerik a napi problémákat a műhelyben, és folyamatosan dolgoznak az intelligens célszerszámok fejlesztésén, optimalizálásán.

MÉRNÖK

INNOVATÍV MŰSZAKI FEJLESZTÉSEK

AZ ÚJ, VONZÓ ÉS MODERN TERMÉKDIZÁJN MELLETT A SAUER SZÁMOS MÁR, AZ ÜGYFELEKET MEGGYŐZŐ ELŐNNYEL FORRADALMASÍTJA A SPECIÁLIS SZERSZÁMOK ÁGAZATÁT.



KEVESEBB SÚLY - KÖNNYEBB MUNKA

A továbbfejlesztett szerszámok tervezésének köszönhetően a SAUER-nek sikerült jelentős súlymegtakarítást elérnie az olyan alapvető szerszámok esetében, mint a lábszivattyú és a hidraulikus henger. Az alumínium felhasználásának köszönhetően az univerzálisan alkalmazható SAUER hidraulikahenger súlya mindössze 3,4 kg (hasonló hengerek: 5,2 kg). Az anyagváltásnak az az előnye is megvan, hogy akár 20 tonnás erő is előállítható (hasonló hengerek: 17 tonna). A SAUER lábszivattyú pedig az alumínium felhasználásának köszönhetően szintén jelentősen könnyebb (11 kg helyett 5,5 kg).

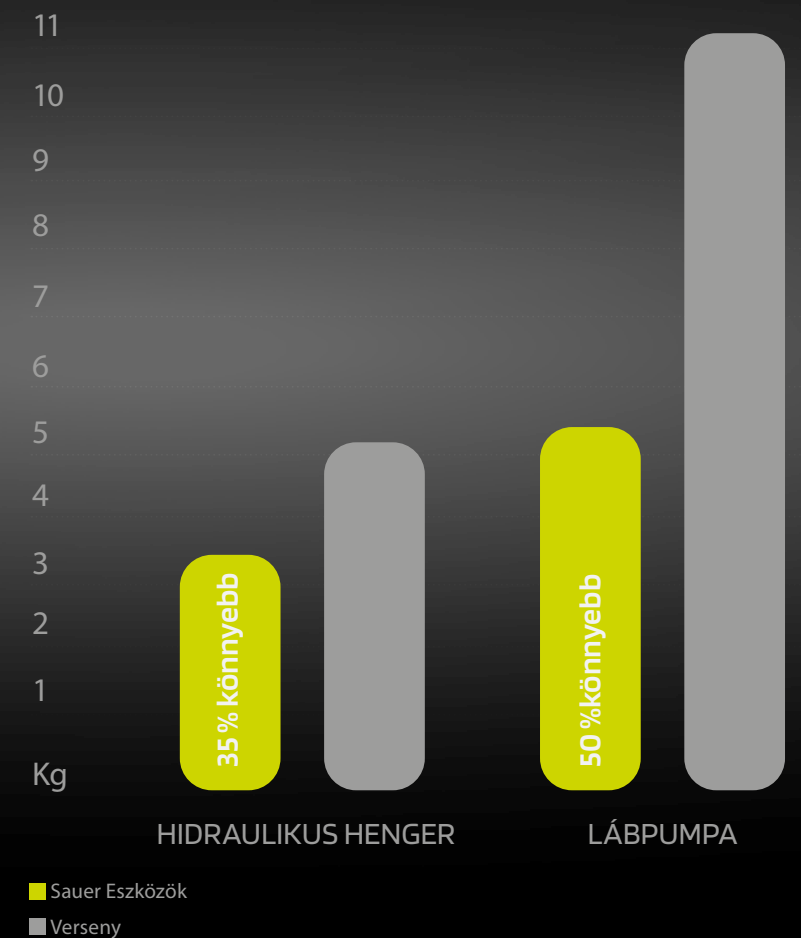

AZ ANYAGOK

A gépjárműveken vagy haszongépjárműveken végzett munka során a szerszámok gyakran nagy terhelésnek és igénybevételnek vannak kitéve. A SAUER új anyagszintre emeli szerszámaikat, hogy még jobbá és biztonságosabbá tegye használatukat. Az edzett és edzett 42CrMo4 acél használata új mércét állít fel. A nagyon jó szívósság adott szakítószilárdság mellett messze meghaladja a

tulajdonságait a az általában használt ipari acélok tulajdonságait. A rendszerint használt ipari acélokét. A 42CrMo4 nagyon magas terhelhetőséggel rendelkezik. határérték és az a tulajdonsága, hogy törés előtt összehúzódik. Ez azt jelenti, hogy a szerszámok helytelen használata vagy túlzott terhelése vizuálisan észlelhető, mielőtt az anyag töréséből vagy szilánkosodásából veszély keletkezne.

KÉZI MŰKÖDTETÉSŰ ORSÓK

A nagy szilárdságú anyag mellett az új, kézi működtetésű SAUER-orsóknak van még egy döntő jellemzője: a DIN103 szerinti ISO trapézmenettel vannak felszerelve. Ez a menet képes nagy erők felvételére és átvitelére tengelyirányban, mivel a menetet egyenlő szárú trapéz alakban alakították ki. Ez jelentősen megnöveli a menet szilárdságát a hagyományos metrikus menethez képest. A menet gyártása a maximális terhelhetőségi határértéket is növeli,

mivel a SAUER-orsók menete hengerelt és nem vágott. Ez a további hidegalakítás óriási mértékben növeli az anyag szilárdságát. Az optimalizált anyag és a továbbfejlesztett tervezési és gyártási módszerek kombinációja teszi a SAUER orsókat ideálisvá a nagyon nagy terhelések és követelmények esetén történő felhasználásra.

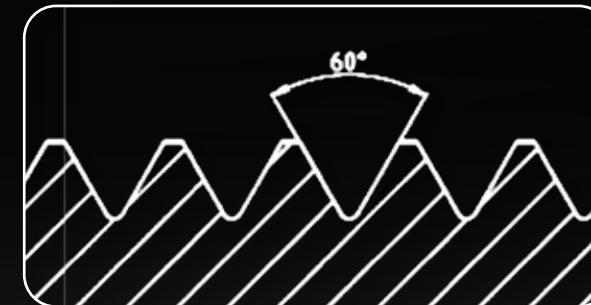

**METRIKUS
NYERESÉG**

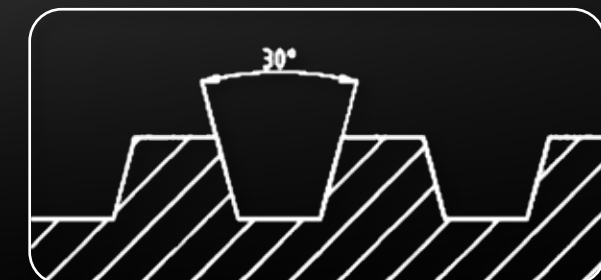

**TRAPEZ
NYERESÉG**

SAJTÓ KERETRENDSZER

Rendkívül rugalmas, rugalmas és kompatibilis - ez az új SAUER sajtókeret. Két cserélhető prérshídból és menetes rudakból áll. Ez azt jelenti, hogy a megfelelő keret rugalmasan használható minden lehetséges alkalmazáshoz. A menetes rudak hossza (rövid, közepes, hosszú) és a prérshidak rögzítése (nyitott és zárt) variálható. Ez lehetővé teszi a piacon általánosan kapható szinte valamennyi hidraulikus hengerhez és nyomó-/támasztóhüvelyhez való alkalmazkodást. A keret emellett nagyobb, 130 mm-es munkatartományt kínál a nagy átmérőjű gumicsapágyak kipréréseléséhez. Átmérő. A 42CrMo4 felhasználásának köszönhetően a SAUER prérkeret maximálisan 18 tonnás terhelést bír el. Az új SAUER prérkeret rendkívüli terhelhetősége, valamint nagyfokú rugalmassága és kompatibilitása miatt minden műhelyben nélkülözhetetlen.

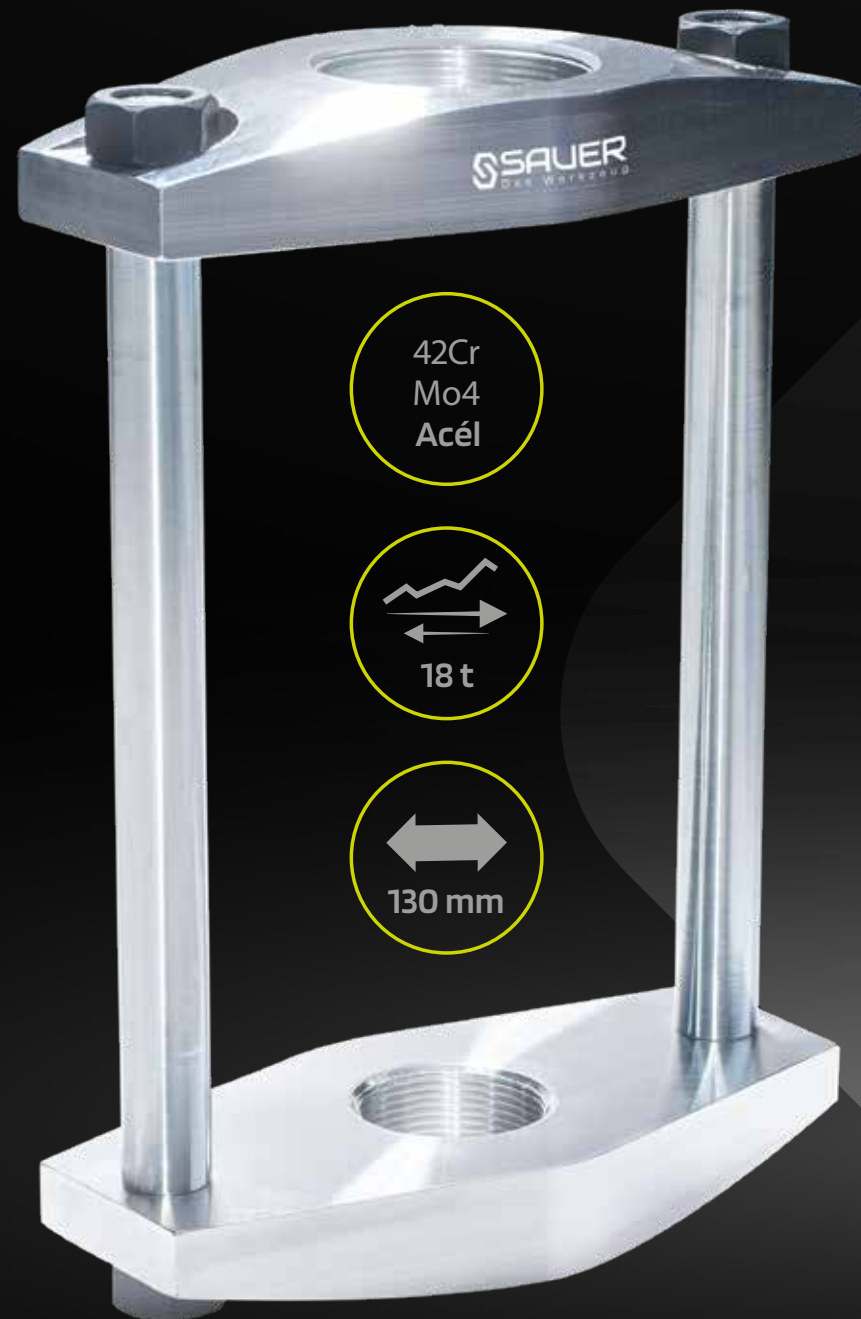

- Cserélhető összekötő rudak
- Összekötő rudak 200 mm-ben, 300 mm és 400 mm hosszú
- Összekötő rudak kulcstartókkal a biztonságos csavarkötés érdekében
- Süllyesztett, védett anyák
- Trapéz alakú karimák jobb erőelosztás
- Sauer mágnesrendszerrel a biztonság érdekében Fogja meg a nyomóhüvelyeket

NEODYM MÁGNESZ EGYSZERŰEN TART!

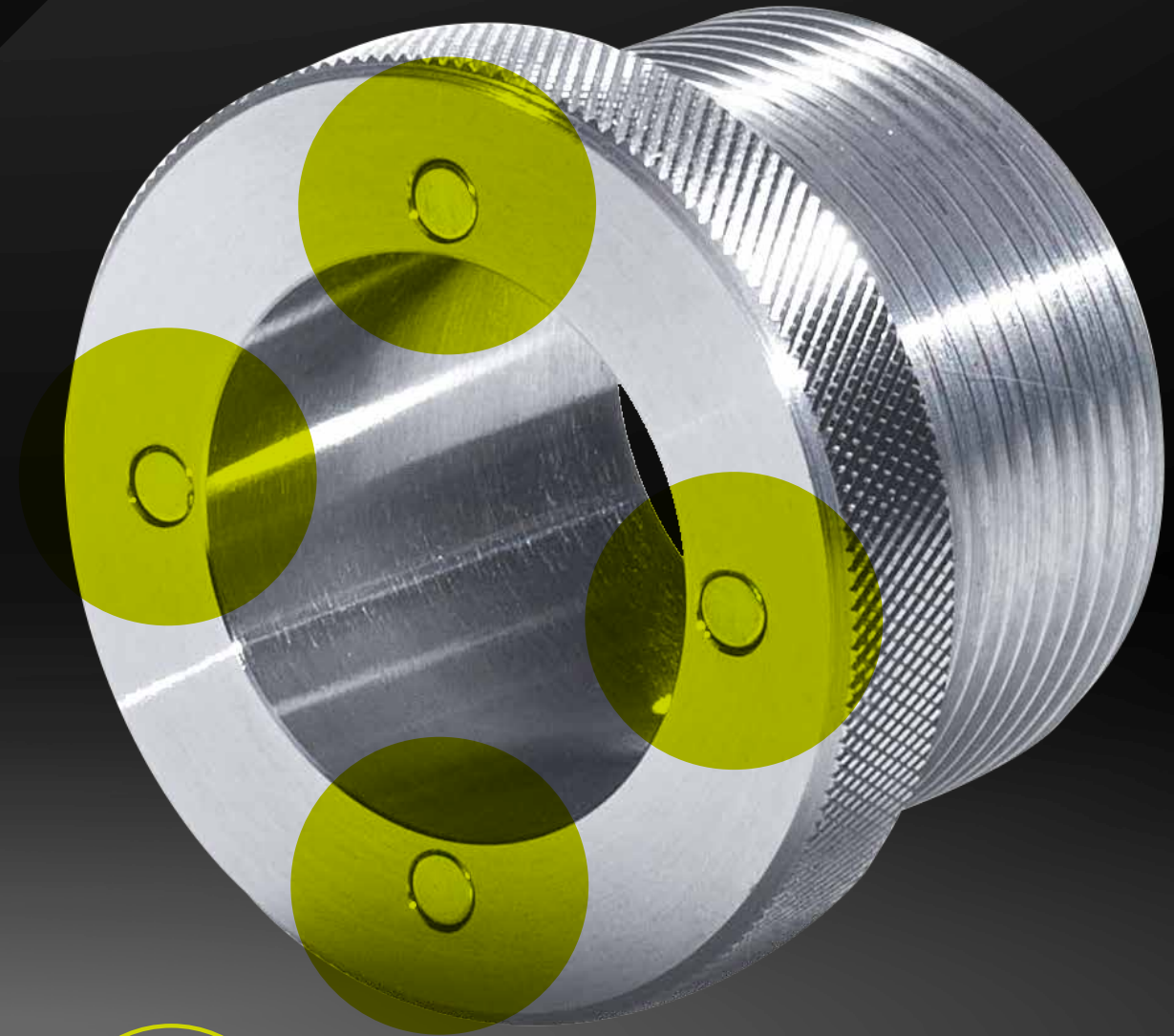

MÁGNESES RENDSZEREK



Az egyszerű kezelés alapvető fontosságú egy műhelyben. A prérkeretekkel és hasonlókkal végzett munka során a különböző alkatrészek (nyomóelemek stb.) kell összeilleszteni. Ez néha nehéz lehet, és mindkét kéz használatát igényli. Sok SAUER speciális szerszámot ezért mágneses rendszerrel látnak el. A beragasztott neodímium mágnesek végzik ezt a munkát és tartják össze a szerszámot. A neodímium mágnesek (neodímium-vas-bór) a világ legerősebb állandó mágensei közé tartoznak, és biztos tartást biztosítanak.

AXIÁLIS GOLYÓSCSAPÁGY

A SAUER által használt axiális golyóscsapágyak műszakilag is kiforrottak és professzionális használatra alkalmasak. A golyóscsapágyak az orsóval és anyával történő kézi préseléskor súrlódásmentes forgást biztosítanak. A SAUER nyomóanyák közvetlenül az orsó mindkét oldalán lévő SAUER csapágyadapterekre nyomódnak, így biztosítva az egyenletes, súrlódásmentes préselést. A SAUER axiális golyóscsapágyakat a csapágyadapter teljesen körülveszi, így megakadályozza, hogy a csapágyhéjak különösen nagy erők hatására szétrepedjenek. A golyóscsapágnak nincs radiális mozgástere, nem lehet szétnyomni, ezért nagyon nagy terhelés esetén is tökéletes forgást tesz lehetővé.

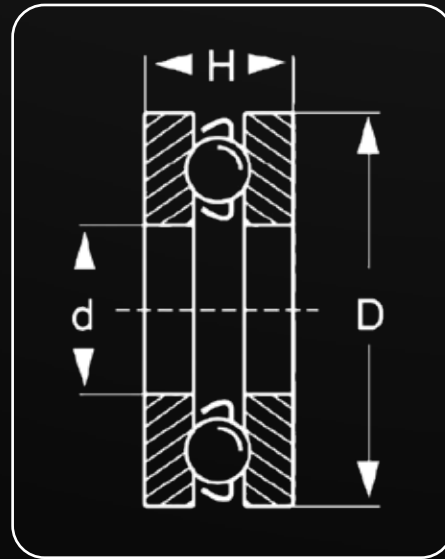

PALACKTARTÓ

Könnyen kezelhető. Ez a követelmény a SAUER hengertartóval szemben támasztott követelmény. Innovatív kialakításának köszönhetően a SAUER palacktartó a felhasználó számára teljes szabadságot biztosít. Külön csavarral van rögzítve az adapterlemezekbe és a prэшidákba. A SAUER hidraulikus henger az adapterlemezen / prэшídon keresztül van becsavarva és tartva. Ez azt jelenti, hogy a hengerre nem hat szorítóerő vagy más külső erő; semmi olyan nincs rácsavarozva, ami más munkákat zavarna. A henger gyorsan felszerelhető és eltávolítható. Megfelelő adapterek segítségével versenyhengerek is kombinálhatók ezzel a hengertartóval.

**SIMPLE
SAFE
HANDS FREE
UNIVERSAL
USABLE**



MEGGYŐZŐ CSOMAGOLÁSI KONCEPCIÓ – MODULÁRIS RENDSZERREL

A szürke és az új SAUER zöld friss és modern kombinációja mellett a dobozok és tokok jól átgondolt csomagolási koncepciója különösen lenyűgöző, és egyértelműen kiemelkedik a piacon szokásos dobozok közül. Minden doboz és tok kompatibilis, és modulárisan illeszkedik a SAUER műhelykocsiba. Minden fióknak és toknak fix 3/3-os mérete van.

A nyomóelemek átfogó készlete, például egy egyedileg készített habbetéttel, elfér a SAUER műhelykocsiban. A dobozok 2/3, 1/3 és 1/6 méretűek, így kombinálva egy fiókot is megtöltenek. Ez azt jelenti, hogy a szükséges szerszámokat egyenként tárolhatja a mobil SAUER műhelykocsiban.

- A műhelykocsi méretéhez igazított habbetétek
- A szortiment egyenként is összeállítható
- A megfelelő eszköz – mindig kéznél van
- Kompatibilis az SW-Stahl és SAUER műhelykocsikkal



INTERESZT?

AKKOR KEZDJE EL AZONNAL!

ESZKÖZ ADATBÁZIS

Online adatbázisunk, a TOOL-IS hozzáférést biztosít Önnek egy folyamatosan bővülő információs platformhoz, amely átfogó tájékoztatást nyújt termékkínálatunkról.

TECHNISCHE DETAILS

A TOOL-IS-ban még a katalógusban megadottnál is több műszaki részletet talál, valamint termék- és alkalmazási képeket és magyarázatot igénylő termékekhez használati utasításokat.

SORTIMENTE/ ERSATZTEILLISTEN/ ZUBEHÖR

A TOOL-IS közvetlen hozzáférést biztosít a termékcsaládok pótalkatrészjegyzékéhez, valamint az aktuális terméket tartalmazó opcionális tartozékokhoz vagy készletelemekhez.

Használja a különböző hozzáférési lehetőségeket, hogy áttekintést kapjon termékkínálatunkról, vagy hogy megtalálja az Önt érdeklő konkrét eszközöket.



www.tool-is.com

A TÁRSASÁGUNK

SAUER ALAPKÉSZLET, HAJTÁSKÉSZLET HIDRAULIKUS

Art. 80220033



SAUER PRIZMA LEMEZ, 1. MODELL

Art. 81231700



SAUER MŰHELYKOCSI

Art. 80150000



SAUER CSAPÁGY BELSŐ GYŰRŰHÚZÓ KÉSZLET, 40 - 61 MM

Art. 81231300



SAUER ALUMÍNÍUM HIDRAULIKUS LÁBSZIVATTYÚ, 700 BAR

Art. 80210100

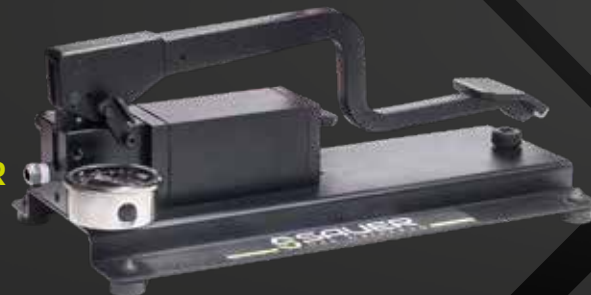

SAUER PERFORÁLT LEMEZ

Art. 80220301

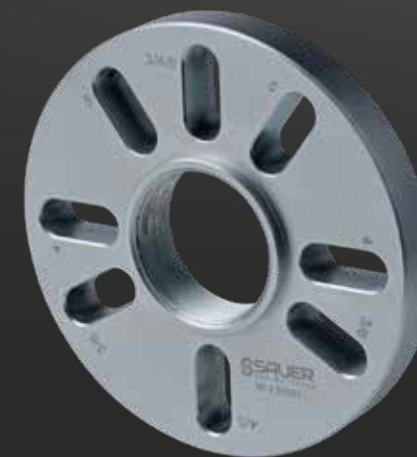

MŰHELYKOCSI / MODUL BESZERELÉS

SAUER
Das Werkzeug

OLDAL 27 – 33

SAUER MŰHELYKOCSI, FELSZERELT

Ez a felszerelési változat tartalmazza a tengelyalkatrészek mechanikai munkáihoz szükséges összes szerszámot.

A következő betéteket tartalmazza:

- 80 150300 SAUER hajtóorsó és anyák mechanikai munkákhoz
- 80 150400 SAUER kerékcspágy szerszámkészlet hagyományos kerékcspágyakhoz, Ø 60 - 90 mm
- 80 150700 SAUER nyomóhüvely készlet, 30 mm, Ø 30 - 90 mm
- 80 150800 SAUER támasztóhüvely készlet, 100/120 mm, Ø 38 - 98 mm



LEÍRÁS A

SAUER műhelykocsi, felszerelt

CIKK

80155000

SAUER MŰHELYKOCSI, FELSZERELT

A 80 155100 cikk az alapfelszereltséghez képest további húzó- és nyomóorsókat tartalmaz a SAUER hidraulikus hengerhez és egy további szerszámot a SAUER préskerettel.

A következő betéteket tartalmazza:

- 80 150200 SAUER húzóorsók és anyák mechanikus és hidraulikus munkákhoz
- 80 150400 SAUER kerékcspágy szerszámkészlet hagyományos kerékcspágyakhoz, Ø 60 - 90 mm
- 80 150600 SAUER zárt préskeret
- 80 150700 SAUER nyomóhüvely készlet, 30 mm, Ø 30 - 90 mm
- 80 150800 SAUER támasztóhüvely készlet, 100/120 mm, Ø 38 - 98 mm



LEÍRÁS A

SAUER műhelykocsi, felszerelt

CIKK

80155100

SAUER MŰHELYKOCSI, FELSZERELT

A rendkívül könnyű SAUER hidraulikus hengerrel és a hidraulikus lábszivattyúval ez a készlet a legjobb feltételeket biztosítja a tengelyalkatrészek végzett legtöbb munkához.

A következő betéteket tartalmazza:

- 80 150200 SAUER hajtókarok és anyák mechanikus és hidraulikus munkákhoz
- 80 150400 SAUER kerékcspágy szerszámkészlet hagyományos kerékcspágyakhoz, Ø 60 - 90 mm
- 80 150600 SAUER zárt préskeret
- 80 150700 SAUER nyomóhüvely készlet, 30 mm, Ø 30 - 90 mm
- 80 150800 SAUER támasztóhüvely készlet, 100/120 mm, Ø 38 - 98 mm
- 80 150900 SAUER hidraulikus henger
- 80 151000 SAUER hidraulikus lábpumpa



LEÍRÁS A

SAUER műhelykocsi, felszerelt

CIKK

80155200

SAUER MŰHELYKOCSI, FELSZERELVE, 207 DB

Az alapfelszereltséget kibővítettük egy C-alakú préselő konzollal, a szabadalmaztatott SAUER hengertartóval, egy 5 kg-os csúszókalapáccsal és egy szerszámkészlettel a kerékagyak és a hajtótengelyek szétszereléséhez.

A következő betéteket tartalmazza:

- 80 150100 SAUER hajtótengelyek és anyák mechanikus és hidraulikus munkákhoz, csúszókalapáccsal együtt
- 80 150400 SAUER kerékcspágy szerszámkészlet hagyományos kerékcspágyakhoz, Ø 60 - 90 mm
- 80 150500 SAUER sajtókonzol és hengertartó
- 80 150600 SAUER zárt préskeret
- 80 150700 SAUER nyomóhüvely készlet, 30 mm, Ø 30 - 90 mm
- 80 150800 SAUER támasztóhüvely készlet, 100/120 mm, Ø 38 - 98 mm
- 80 150900 SAUER hidraulikus henger
- 80 151000 SAUER hidraulikus lábpumpa
- 80 151100 SAUER kerékagy szerszámkészlet



LEÍRÁS A

SAUER műhelykocsi, felszerelve, 207 db

CIKK

80155300

SAUER MŰHELYKOCSI, ÜRES

SAUER műhelykocsi 5 fiókkal.

- Teljesen kihúzható fiókok, golyóscsapágyazott
- Soft-close mechanizmus minden fiókon
- Középen zárható
- 40 mm-es multiplex munkapaddal
- Műanyag élvédelem
- Hulladékgyűjtővel és permeteződoboz-tartóval
- 2 forgó görgő, 2 külső kerék

Műhelykocsi Méretek:

- Hosszúság x szélesség x magasság: 1010 x 520 x 1045 mm
- Súly: 89 kg

Belső fiókméretek: - Belső fiók mérete: 1,5 mm:

- Szélesség: 815 mm
- Mélység: 395 mm
- Magasság 1. - 3. fiók: 110 mm
- Magasság 4. és 5. fiók: 175 mm

A fiókok terhelhetősége:

- 50 kg fiókonként
- Összesen 300 kg



LEÍRÁS A

SAUER műhelykocsi, üres

CIKK

80150000

SAUER SZERSZÁMBETÉT, 55 DARAB

hegyes betét, ütveütő kalapáccsal.



LEÍRÁS A

Sauer szerszámbetét, 55 darab

CIKK

80150100

SAUER SZERSZÁMBETÉT, 50 DARAB

Csapágyazott betét, ütvecsapó kalapács nélküli meghajtás



LEÍRÁS A

Sauer szerszámbetét, 50 darab

CIKK

80150200

SAUER SZERSZÁMBETÉT, 37 DARAB

Csapágyazott betét, ütvecsapó kalapács nélküli meghajtás



LEÍRÁS A

Sauer szerszámbetét, 37 darab

CIKK

80150300

SAUER SZERSZÁMBETÉT, 31 DARAB

tipped betét, nyomó- és támasztó ujjak, rövid.



LEÍRÁS A

Sauer szerszámbetét, 31 darab

CIKK

80150700

SAUER SZERSZÁMBETÉT, 31 DARAB

csúcsos betét, nyomó- és támasztó ujjak, hosszú.



LEÍRÁS A

Sauer szerszámbetét, 31 darab

CIKK

80150800

SAUER SZERSZÁMBETÉT, 7 DARAB

hegyes betét, nyomja meg a keretet.



LEÍRÁS A

Sauer szerszámbetét, 7 darab

CIKK

80150600

SAUER SZERSZÁMBETÉT, 15 DARAB

hegyes betét, sajtókonzol a henger tartóval.



LEÍRÁS A

Sauer szerszámbetét, 15 darab

CIKK

80150500

SAUER SZERSZÁMBETÉT, 11 DARAB

felszerelt betét, hajtótengely és kerékagy.



LEÍRÁS A

Sauer szerszámbetét, 11 darab

CIKK

80151100

SAUER SZERSZÁMBETÉT, 59 DARAB

felszerelt betét, kerékcsapágy szerszám.



LEÍRÁS A

Sauer szerszámbetét, 59 darab

CIKK

80150400

SAUER HIDRAULIKUS HENGER, 2-RÉSZES

A SAUER hidraulikus henger acél és alumínium anyagkombinációjával nyugodt le. A mindössze 3,4 kg-os súlyával a henger lényegesen könnyebb, mint a hagyományos hidraulikahengerek, de 20 tonnás erejével elegendő erőt biztosít a legtöbb kerék- és tengelymunkához. A toló- és a húzóoldalon lévő meneteknek köszönhetően a henger gyorsan és egyszerűen cserélhető, és minden SAUER szerszámba illeszkedik. A mellékelt adapterlemez a henger nyomóoldalára csavarozható, és a SAUER nyomó- vagy tartóhüvelyek rögzítésére szolgál. A beépített SAUER mágneses rendszer megbízhatóan a helyén tartja a hüvelyeket. Az oldalsó menetet a hengertartó készletből származó adapter rögzítésére szolgál.

A betét tartalma:

- Hidraulikus henger, 20 tonna
- Adapterlemez a nyomó- és támasztóhüvelyek rögzítéséhez, mágneses rendszerrel



LEÍRÁS A

SAUER hidraulikus henger, 2-részes

CIKK

80150900

SAUER SZERSZÁMBETÉT, HIDRAULIKUS LÁBSZIVATTYÚ

felszerelt betét, hidraulikus lábszivattyú.



LEÍRÁS A

Sauer szerszámbetét, hidraulikus lábszivattyú

CIKK

80151000



BASE- SZETT

OLDAL 34 - 41

SAUER HIDRAULIKUS ALUMÍNIUMHENGER, 20 T

Nagy teljesítményű hidraulikus henger max. 20 tonna nyomóerővel. A hidraulikahenger acélból és alumíniumból készül, és 3,4 kg-os súlyával jelenleg a legkönnyebb hidraulikahenger a piacon.

Kulcsszámok:

- Üreges dugattyús henger gyorscsatlakozóval és alumínium menetvédővel
- Maximális erő: 20 tonna.
- Menetes orsóhoz való rögzítés: M20 x 2,5
- Menet a nyomóoldalon: 2 1/4" -14 UNS
- Menet a húzóoldalon: M42 x 2,0
- Löklet: 50 mm
- Súly: 3,4 kg
- Méret: \varnothing 89 mm x 160 mm



LEÍRÁS A

SAUER hidraulikus alumíniumhenger, 20 t

CIKK

80210000

SAUER ALAPKÉSZLET, HIDRAULIKUS HAJTÁSKÉSZLET

Ez az alapkészlet hidraulikus meghajtóként szolgál szinte minden vonatási és nyomási munkához a kerécsapágyakon, kardántengelyeken, gumicsapágyakon és tartócsuklókon. A Sauer-nyomókeretekkel vagy a Sauer-nyomásdarabokkal kombinálva ez a készlet minden műhelyben pótolhatatlan.



LEÍRÁS A

SAUER alapkészlet, hidraulikus hajtáskészlet

CIKK

80220033

SAUER ALAPKÉSZLET, HIDRAULIKA PRÉSKERETTEL

univerzális préskerettel zárt kivitelben és 20 t. hidraulikus hengerrel. Ideális univerzális nyomó- és tartóhüvelyek tartására 30 mm-es befogódónyílással.



LEÍRÁS A

SAUER alapkészlet, hidraulika préskerettel

CIKK

81230500

SAUER PRÉSKERET, ZÁRT KIVITEL, 2-RÉSZES

Nagy szilárdságú edzett acélból készült, zárt kivitelű, stabil préskeret. A zárt menetes hüvely \varnothing 30 mm-es befogódókkal rendelkező préselőtestekhez készült, és Sauer mágneses rendszerrel van felszerelve. A magasságállítás a menetes hüvelyen keresztül könnyen elvégezhető.

Kulcsszámok:

- Belső szélesség: 130 mm
- Hosszúság belül: 300 mm
- Szerelőmenet 1: 2 1/4" -14 UNS
- Szerelőmenet 2: M42 x 2,0
- Max. terhelés: 17 tonna
- Súly: 5,5 kg

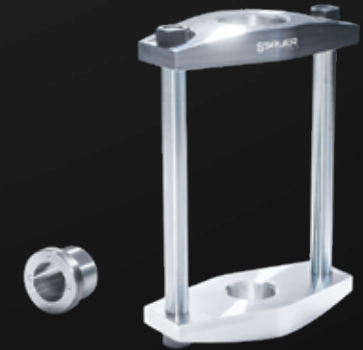

LEÍRÁS A

SAUER préskeret, zárt kivitel, 2-részes

CIKK

80220047

SAUER UNIVERZÁLIS PRÉSKERET, NYITOTT KIVITEL, HIDRAULIKUS HENGERREL

a járműhöz kapcsolódó nyomó- és tartóhüvelyek sajtókeretével és 20 t. hidraulikus hengerrel. hidraulikus henger.



LEÍRÁS A

Sauer univerzális préskeret, nyitott kivitel, hidraulikus hengerrel

CIKK

81230600

SAUER PRÉSKERET KÉSZLET, NYITOTT KIVITEL

Stabil préskeret nyitott kivitelben a járműspecifikus nyomó- és tartóhüvelykészletek befogására. Mind a keret, mind a zárt adaptergyűrű a Sauer mágnesrendszerrel van felszerelve. Ez garantálja a nyomórészek gyors és karbantartásmentes rögzítését.

Kulcsszámok:

- Belső szélesség: 130 mm
- Belső hossz: 300 mm
- Szerelőmenet 1: 2 1/4" -14 UNS
- Szerelőmenet 2: nyitott szerelés adaptergyűrűvel
- Max. Terhelés: 17 tonna
- Súly: 5,3 kg



LEÍRÁS A

SAUER préskeret készlet, nyitott kivitel

CIKK

80220032

SAUER NYOMÓ- ÉS TÁMASZTÓHÜVELY KÉSZLET, UNIVERZÁLIS, PRÉSKERETTEL ÉS HIDRAULIKUS HAJTÁSSAL

Univerzálisan illeszkedő, 22 és 68 mm közötti belső átmérőjű, 40 mm és 100 mm hosszúságú nyomó- és tartóhüvelykészlet, hidraulikus hengerrel és préskerettel együtt.



LEÍRÁS A	CIKK
SAUER nyomó- és támasztóhüvely készlet, univerzális, préskerettel és hidraulikus hajtással	81230900

SAUER NYOMÓ- ÉS TÁMASZTÓHÜVELY KÉSZLET

Univerzálisan illeszkedő nyomó- és tartóhüvelykészlet 22 és 68 mm közötti belső átmérővel és 40 mm és 100 mm közötti hosszúsággal.



LEÍRÁS A	CIKK
SAUER nyomó- és támasztóhüvely készlet	81230901

SAUER NYOMÓ- ÉS TÁMASZTÓHÜVELY KÉSZLET, UNIVERZÁLIS, PRÉSKERETTEL ÉS MANUÁLIS HAJTÁSSAL

Univerzálisan illeszkedő nyomó- és tartóhüvelykészlet 22 és 68 mm közötti belső átmérővel és 40 mm és 100 mm hosszúsággal, kézi nyomóorsóval, szerelőadapterrel és préskerettel együtt.



LEÍRÁS A	CIKK
SAUER nyomó- és támasztóhüvely készlet, univerzális, préskerettel és manuális hajtással	81231600

SAUER MEGHAJTÓKÉSZLET, KÉZI

sajtókerettel.

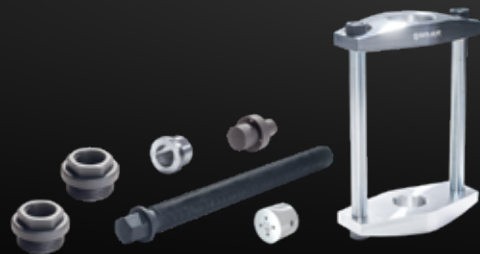

LEÍRÁS A	CIKK
SAUER meghajtókészlet, kézi	81231601

SAUER NYOMÓ- ÉS TÁMASZTÓHÜVELY KÉSZLET, UNIVERZÁLIS, PRÉSKERETTEL, HAJTÁS NÉLKÜL

Univerzálisan illeszkedő kompressziós és tartóhüvely készlet 22 és 68 mm közötti belső átmérővel, 40 mm és 100 mm hosszúsággal. Hajtás nélkül.



LEÍRÁS A	CIKK
SAUER nyomó- és támasztóhüvely készlet, univerzális, préskerettel, hajtás nélkül	81231000

ALAPKÉSZLET PRÉSKERET ZÁRT HIDRAULIKUS HENGER NÉLKÜL

SAUER préskeret, zárt kivitelben Nagy szilárdságú, hőkezelt acélból készült, zárt kivitelű, stabil préskeret. A zárt menetes hüvely $\varnothing 30$ mm-es rögzítésű présdarabokhoz készült, és a Sauer mágneses rendszerrel van felszerelve. A magasságállítás a menetes hüvely segítségével könnyen elvégezhető. Tartalmazza a rövid, 25 mm-es nyomócsövet. Kulcsszámok: Belső szélesség: 130 mm Belső hossz: 300 mm Szerelőmenet 1: 2 1/4" -14 UNS Szerelőmenet 2: M42 x 2,0 Max. Max. terhelés: 17 tonna Súly: 5,5 kg

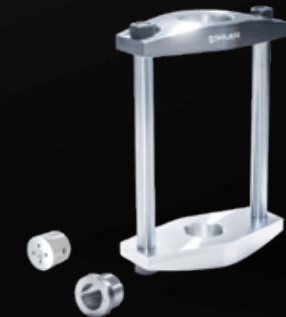

LEÍRÁS A	CIKK
Alapkészlet préskeret zárt hidraulikus henger nélkül	81231001

SAUER HENGERTARTÓ

az alumíniumból készült hengertartó gyorsan bevetethető, rugalmasan kezelhető. A Sauer adaptertárcsák és/vagy préskeretek külön tartóval látják el, amely a hengertartó tartószerkezetébe(n) gyorsan és egyszerűen behelyezhető és rögzíthető. A tartószerkezet forgatható és a szorító nyéllel bármely pozícióban rögzíthető. A hengertartó felhelyezhető a kereskedelemben kapható bármely, 30 mm átmérőjű dugattyúrúddal rendelkező sebességváltó-emelőre. A 25 mm és 36 mm átmérőjű dugattyúrúddal rendelkező sebességváltó-emelőhöz való adapter bármikor külön beszerezhető.

A készlet tartalmához tartoznak: rácsavarozható tartók a Sauer préskeretekhez és adaptertárcsákhoz, valamint csatlakozó 30 mm átmérőjű dugattyúrúddal rendelkező sebességváltó-emelőhöz. A készlet részét képező szivacsbetét biztosítja a készlet sérülésmentes tárolását.

Külön kapható:

- 80 2 20101 adapter hengertartóhoz, $\varnothing 25$ mm
- 80 2 20103 adapter hengertartóhoz, $\varnothing 36$ mm
- 80 2 20114 adapter Sauer préskengyelhez



LEÍRÁS A	CIKK
SAUER hengertartó	80220100

SAUER VASALÓVASALÓ KÉSZLET, 7 RÉSZES

A Sauer-nyomókonzol közvetlenül a járművön történő munkavégzéshez készült, és kézzel és hidraulikusan is működtethető.

Kulcsszámok:

- Belső hossz: 230 mm
- Szerelőmenet 1: M42 x 2,0
- Szerelőmenet 2: M42 x 2,0
- Max. Terhelés: 12 tonna
- Súly: 6,6 kg



LEÍRÁS A

SAUER vasalóvasaló készlet, 7 részes

CIKK

81230300

SAUER MANUÁLIS HAJTÁSKÉSZLET

Ez az alapkészlet szinte minden alkatrészt tartalmaz a kerékcsapágyak, hajtótengelyek, gumicsapágyak és felfüggesztési csuklók kézi feszítési és nyomási munkáihoz. Az alkalmazott trapézmenetes menet garantálja a tartósságot a legnagyobb terhelés mellett is. Természetesen a készlet tökéletesen illeszkedik a Sauer nyomó- és támasztóhüvely-készletekhez, préskeretekhez és préstartókhoz.



LEÍRÁS A

SAUER manuális hajtáskészlet

CIKK

81231400

SAUER HAJTÁSKÉSZLET MANUÁLIS PRÉSELÉSHEZ

Ezt a hajtókészletet a tengelyfelfüggesztési alkatrészek gumicsapágyainak kézi cseréjéhez tervezték. Természetesen a készlet tökéletesen illeszkedik a Sauer toló- és tartóhüvelykészletekhez.

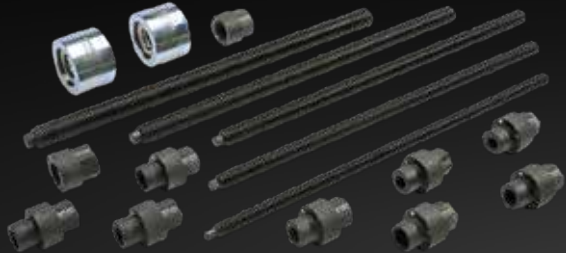

LEÍRÁS A

SAUER hajtáskészlet manuális préseléshez

CIKK

81231500

SAUER HAJTÁSKÉSZLET MANUÁLIS HÚZÁSHOZ ÉS PRÉSELÉSHEZ

Ezt a hajtókészletet a kerékcsapágyak és a felfüggesztési csuklók kézi cseréjéhez, valamint a hajtótengelyek kipréseléséhez tervezték. Természetesen a készlet tökéletesen illeszkedik a Sauer toló- és támasztóhüvely-készletekhez.



LEÍRÁS A

SAUER hajtáskészlet manuális húzáshoz és préseléshez

CIKK

81230400

SAUER NYOMÓ- ÉS TARTÓHÜVELY KÉSZLET, Ø 18 - 78 MM, 54 DB

Univerzális illesztési toló- és tartóhüvely készlet 18 és 78 mm közötti belső átmérővel és 40 mm, 100 mm és 120 mm hosszúsággal. Ideális a gumicsapágyak és támasztócsuklók eltávolításához és beszereléséhez.

Tartalom: Tartalmazza a következő anyagokat:

- Toló- és tartóhüvelyek Ø 18 - 78 mm, hossza 40 mm.
- Toló- és tartóhüvelyek Ø 26 - 70 mm, hossza 100 mm
- Toló-/támasztóhüvelyek Ø 72 - 78 mm, hossza 120 mm



LEÍRÁS A

SAUER nyomó- és tartóhüvely készlet, Ø 18 - 78 mm, 54 db

CIKK

81230200

SAUER NYOMÓ- ÉS TÁMASZTÓHÜVELY KÉSZLET, UNIVERZÁLIS, Ø 72 - 108 MM

Univerzálisan illeszkedő kompressziós és tartóhüvely készlet 72 és 108 mm közötti belső átmérővel és 40 mm, 120 mm és 150 mm hosszúsággal. Ideális gumitartók és kerékcsapágyak eltávolításához és beszereléséhez.

Tartalom: 1:

- Kompressziós/támasztóhüvelyek Ø 72 - 100 mm, hossza 40 mm
- Nyomó/támasztó hüvelyek Ø 80 - 100 mm, hossza 120 mm
- Nyomó/támasztó hüvelyek Ø 102 - 108 mm, hossza 150 mm

30 darab



LEÍRÁS A

SAUER nyomó- és támasztóhüvely készlet, univerzális, Ø 72 - 108 mm

CIKK

81230000

SAUER NYOMÓ- ÉS TÁMASZTÓHÜVELY KÉSZLET, UNIVERZÁLIS, Ø 102 - 120 MM

Univerzálisan illeszkedő tömörítő- és tartóhüvelykészlet 102-120 mm belső átmérővel és 40 mm és 150 mm hosszúsággal. Ideális haszongépjárművekhez.

Tartalom: 1:

- Nyomó-/támasztóhüvelyek Ø 102 - 112 mm, hossz 40 mm
- Nyomás/támasztóhüvelyek Ø 110 - 120 mm, hossza 150 mm

12 darabos készlet

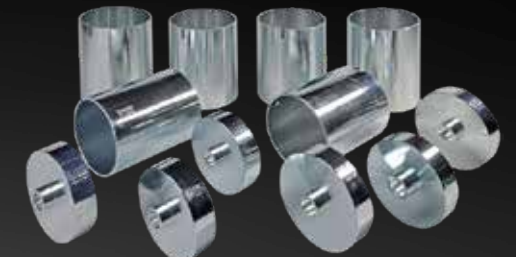

LEÍRÁS A

SAUER nyomó- és támasztóhüvely készlet, univerzális, Ø 102 - 120 mm

CIKK

81230100

SAUER NYOMÓ- ÉS TÁMASZTÓHÜVELY KÉSZLET, UNIVERZÁLIS, HOSSZÚ, Ø 30 - 68 MM

Átfogó univerzális készlet a gumitartók és felfüggesztési csuklók eltávolításához és beszereléséhez.

Tartalom: A csomag tartalmazza a következőket:

- Nyomó- és tartóhüvelyek Ø 30 - 68 mm, hossza 100 mm.

20 darab

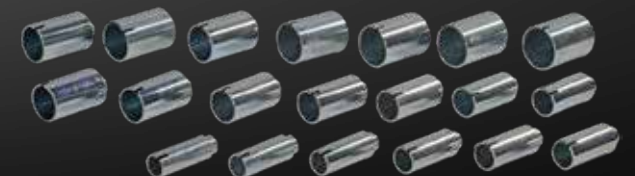

LEÍRÁS A

SAUER nyomó- és támasztóhüvely készlet, univerzális, hosszú, Ø 30 - 68 mm

CIKK

81230700

SEBESSÉGVÁLTÓ / KUPLUNG

OLDAL 21 – 26

SAUER SZERSZÁMKÉSZLET VAG KETTŐS CSAPÁGYAZÁSHOZ, 7 DB

Ez a szerszámkészlet többek között a VAG 5 sebességes kézi sebességváltók (O2T) kettős csapágyazásának (szemüvegcsapágy) javítására szolgál. A készletben található nyomódarabokkal ki- és benyomhatja a kettős csapágyat, valamint a be- és kimeneti tengelyeket a sebességváltóban. A következő OE számokhoz hasonlóan használható:

- T10080: Dupla csapágy nyomó darab, T10080
- Nyomódarab váltótengelyek, T10081
- Támasztóblokk váltótengelyek, T10083
- Tárca, T10083/1
- Tartólemez, T10084A
- Nyomóelemes hajtóműtengelyek, T10085



LEÍRÁS A

SAUER szerszámkészlet VAG kettős csapágyazáshoz, 7 db

CIKK

81231900

SAUER PRIZMA LEMEZ, 1. MODELL

Csapágyak, fogaskerekek vagy csuklók fel- vagy leszorításához, amikor a futóművön, a kerékajtáson vagy a sebességváltókon dolgozik.

Méretetek:

- Méretetek: 200 x 150 x 14 mm
- Sugár: \varnothing 32, 38, 50, 61

A VW401 OE számmal megegyezően használható.



LEÍRÁS A

SAUER prizma lemez, 1. modell

CIKK

81231700

SAUER PRIZMA LEMEZ, 2. MODELL

Csapágyak, fogaskerekek vagy csuklók fel- vagy leszorításához, amikor a futóművön, a kerékajtáson vagy a sebességváltókon dolgozik.

Méretetek:

- Méretetek: 200 x 150 x 14 mm
- Sugár: \varnothing 31, 50, 56, 83

A VW402 OE számmal megegyezően használható.



LEÍRÁS A

SAUER prizma lemez, 2. modell

CIKK

81231800

SAUER ALAPKÉSZLET, HIDRAULIKUS HAJTÁSKÉSZLET

Ez az alapkészlet hidraulikus meghajtóként szolgál szinte minden vonatási és nyomási munkához a kerékcsapágyakon, kardántengelyeken, gumicsapágyakon és tartócsuklókön. A Sauer-nyomókeretekkel vagy a Sauer-nyomódarabokkal kombinálva ez a készlet minden műhelyben pótolhatatlan.



LEÍRÁS A

SAUER alapkészlet, hidraulikus hajtáskészlet

CIKK

80220033

SAUER ALAPKÉSZLET, HIDRAULIKA PRÉSKERETTEL

univerzális préskerettel zárt kivitelben és 20 t. hidraulikus hengerrel. Ideális univerzális nyomó- és tartóhüvelyek tartására 30 mm-es befogódónyílással.



LEÍRÁS A

SAUER alapkészlet, hidraulika préskerettel

CIKK

81230500

SAUER UNIVERZÁLIS PRÉSKERET, NYITOTT KIVITEL, HIDRAULIKUS HENGERREL

a járműhöz kapcsolódó nyomó- és tartóhüvelyek sajtókeretével és 20 t. hidraulikus hengerrel. hidraulikus henger.

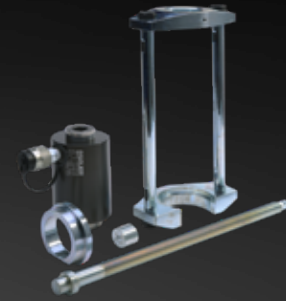

LEÍRÁS A

Sauer univerzális préskeret, nyitott kivitel, hidraulikus hengerrel

CIKK

81230600

SAUER NYOMÓ- ÉS TARTÓHÜVELY KÉSZLET, \varnothing 18 - 78 MM, 54 DB

Univerzális illesztési toló- és tartóhüvely készlet 18 és 78 mm közötti belső átmérővel és 40 mm, 100 mm és 120 mm hosszúsággal. Ideális a gumicsapágyak és támasztócsuklók eltávolításához és beszereléséhez.

Tartalom: Tartalmazza a következő anyagokat:

- Toló- és tartóhüvelyek \varnothing 18 - 78 mm, hossza 40 mm.
- Toló- és tartóhüvelyek \varnothing 26 - 70 mm, hossza 100 mm
- Toló-/támasztóhüvelyek \varnothing 72 - 78 mm, hossza 120 mm

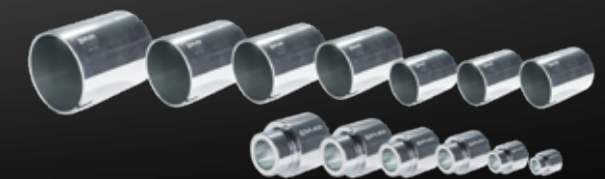

LEÍRÁS A

SAUER nyomó- és tartóhüvely készlet, \varnothing 18 - 78 mm, 54 db

CIKK

81230200

SAUER NYOMÓ- ÉS TÁMASZTÓHÜVELY KÉSZLET, UNIVERZÁLIS, Ø 72 - 108 MM

Univerzálisan illeszkedő kompressziós és tartóhüvely készlet 72 és 108 mm közötti belső átmérővel és 40 mm, 120 mm és 150 mm hosszúsággal. Ideális gumitartók és kerékcsapágyak eltávolításához és beszereléséhez.

Tartalom: 1:

- Kompressziós/támasztóhüvelyek Ø 72 - 100 mm, hossza 40 mm
- Nyomó/támasztó hüvelyek Ø 80 - 100 mm, hossza 120 mm
- Nyomó/támasztó hüvelyek Ø 102 - 108 mm, hossza 150 mm

30 darab



LEÍRÁS A

SAUER nyomó- és támasztóhüvely készlet, univerzális, Ø 72 - 108 mm

CIKK

81230000

SAUER NYOMÓ- ÉS TÁMASZTÓHÜVELY KÉSZLET, UNIVERZÁLIS, Ø 102 - 120 MM

Univerzálisan illeszkedő tömörítő- és tartóhüvelykészlet 102-120 mm belső átmérővel és 40 mm és 150 mm hosszúsággal. Ideális haszongépjárművekhez.

Tartalom: 1:

- Nyomó-/támasztóhüvelyek Ø 102 - 112 mm, hossz 40 mm
- Nyomás/támasztóhüvelyek Ø 110 - 120 mm, hossza 150 mm

12 darabos készlet



LEÍRÁS A

SAUER nyomó- és támasztóhüvely készlet, univerzális, Ø 102 - 120 mm

CIKK

81230100

SAUER NYOMÓ- ÉS TÁMASZTÓHÜVELY KÉSZLET, UNIVERZÁLIS, RÖVID, Ø 22 - 60 MM

Átfogó univerzális készlet a gumitartók és felfüggesztési csuklók eltávolításához és beszereléséhez.

Tartalom: A csomag tartalmazza a következőket:

- Nyomó- és tartóhüvelyek Ø 22 - 60 mm, hossza 40 mm.

20 darab



LEÍRÁS A

SAUER nyomó- és támasztóhüvely készlet, univerzális, rövid, Ø 22 - 60 mm

CIKK

81230800

SAUER NYOMÓ- ÉS TÁMASZTÓHÜVELY KÉSZLET, UNIVERZÁLIS, RÖVID, Ø 22 - 82 MM

Átfogó univerzális készlet a gumitartók és felfüggesztési csuklók eltávolításához és beszereléséhez.

Tartalom: A csomag tartalmazza a következőket:

- Nyomó- és tartóhüvelyek Ø 22 - 82 mm, hossza 40 mm.

31 darab



LEÍRÁS A

SAUER nyomó- és támasztóhüvely készlet, univerzális, rövid, Ø 22 - 82 mm

CIKK

81231200

SAUER NYOMÓ- ÉS TÁMASZTÓHÜVELY KÉSZLET, UNIVERZÁLIS, HOSSZÚ, Ø 30 - 68 MM

Átfogó univerzális készlet a gumitartók és felfüggesztési csuklók eltávolításához és beszereléséhez.

Tartalom: A csomag tartalmazza a következőket:

- Nyomó- és tartóhüvelyek Ø 30 - 68 mm, hossza 100 mm.

20 darab



LEÍRÁS A

SAUER nyomó- és támasztóhüvely készlet, univerzális, hosszú, Ø 30 - 68 mm

CIKK

81230700

SAUER NYOMÓ- ÉS TÁMASZTÓHÜVELY KÉSZLET, UNIVERZÁLIS, HOSSZÚ, Ø 30 - 90 MM

Átfogó univerzális készlet a gumitartók és felfüggesztési csuklók eltávolításához és beszereléséhez.

Tartalom: A csomag tartalmazza a következőket:

- Nyomó- és tartóhüvelyek Ø 30 - 70 mm, hossza 100 mm.
- Nyomó- és tartóhüvelyek Ø 72 - 90 mm, hossza 120 mm



LEÍRÁS A

SAUER nyomó- és támasztóhüvely készlet, univerzális, hosszú, Ø 30 - 90 mm

CIKK

81231100

SAUER VASALÓVASALÓ KÉSZLET, 7 RÉSZES

A Sauer-nyomókonzol közvetlenül a járművön történő munkavégzéshez készült, és kézzel és hidraulikusan is működtethető.

Kulcsszámok:

- Belső hossz: 230 mm
- Szerelőmenet 1: M42 x 2,0
- Szerelőmenet 2: M42 x 2,0
- Max. Terhelés: 12 tonna
- Súly: 6,6 kg



LEÍRÁS A

SAUER vasalóvasaló készlet, 7 részes

CIKK

81230300

SAUER MANUÁLIS HAJTÁSKÉSZLET

Ez az alapkészlet szinte minden alkatrészt tartalmaz a kerékcsapágyak, hajtótengelyek, gumicsapágyak és felfüggesztési csuklók kézi feszítési és nyomási munkáihoz. Az alkalmazott trapézmenetes menet garantálja a tartósságot a legnagyobb terhelés mellett is. Természetesen a készlet tökéletesen illeszkedik a Sauer nyomó- és támasztóhüvely-készletekhez, préskeretekhez és préstartókhoz.

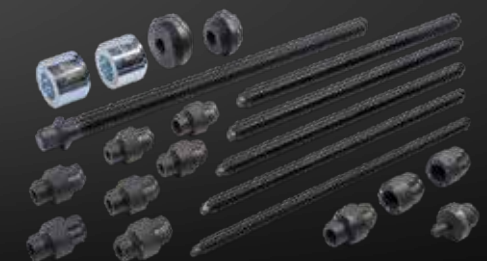

LEÍRÁS A

SAUER manuális hajtáskészlet

CIKK

81231400

SAUER HAJTÁSKÉSZLET MANUÁLIS PRÉSELÉSHEZ

Ezt a hajtókészletet a tengelyfelfüggesztési alkatrészek gumicsapágyainak kézi cseréjéhez tervezték. Természetesen a készlet tökéletesen illeszkedik a Sauer toló- és tartóhüvelykészletekhez.



LEÍRÁS A

SAUER hajtáskészlet manuális préseléshez

CIKK

81231500

SAUER HIDRAULIKUS ALUMÍNIUM LÁBPUMPA, 700 BAR

Kicsi, de nagy teljesítményű alumínium lábszivattyú a Sauer hidraulikus henger működtetéséhez, nyomásmérővel és nagynyomású hidraulikatömítővel. A kis súlynak köszönhetően a szivattyú nagyon könnyen kezelhető. A kézi szivattyúkkal ellentétben mindkét keze szabadon marad a szerszám vagy a henger működtetéséhez.

Kulcsszámok:

- Alumínium hidraulikus lábszivattyú
- Glicerinnel töltött nyomásmérővel együtt
- Beleértve a nagynyomású hidraulikatömítőt gyorscsatlakozóval, 2,50 méter hosszúságban
- Max. Nyomás: 700 bar
- Súly: 5,5 kg
- Méretek tömlő nélkül: 400 x 200 x 150 mm (hosszúság x szélesség x magasság)



LEÍRÁS A

SAUER hidraulikus alumínium lábpumpa, 700 bar

CIKK

80210100

SAUER BELSŐ CSAPÁGY-GYŰRŰ LEHÚZÓ KÉSZLET 40 - 61 MM

Ideális a lapos csapágygyűrűk eltávolításához, amelyek nagyon gyakran a kerékcsapágyak cseréjekor a kerékagyon maradnak. Univerzálisan alkalmazható minden járműtípushoz és 35-55 mm belső átmérőjű csapágybelső gyűrűkhöz.

- Befogási szélesség: 40 - 61 mm



LEÍRÁS A

SAUER belső csapágy-gyűrű lehúzó készlet 40 - 61 mm

CIKK

81231300

KERÉKCSAPÁGYAK SZERELÉK

OLDAL 42 - 51

SAUER NYOMÓ- ÉS TÁMASZTÓHÜVELY KÉSZLET, UNIVERZÁLIS, HOSSZÚ, Ø 30 - 90 MM

Átfogó univerzális készlet a gumitartók és felfüggesztési csuklók eltávolításához és beszereléséhez.

Tartalom: A csomag tartalmazza a következőket:

- Nyomó- és tartóhüvelyek Ø 30 - 70 mm, hossza 100 mm.
- Nyomó- és tartóhüvelyek Ø 72 - 90 mm, hossza 120 mm

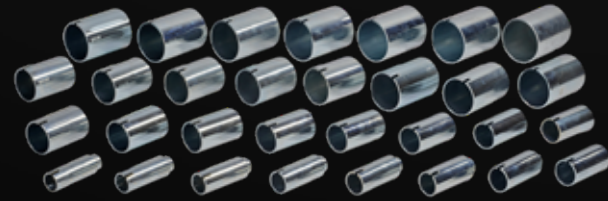

LEÍRÁS A

SAUER nyomó- és támasztóhüvely készlet, univerzális, hosszú, Ø 30 - 90 mm

CIKK

81231100

SAUER NYOMÓ- ÉS TÁMASZTÓHÜVELY KÉSZLET, UNIVERZÁLIS, RÖVID, Ø 22 - 60 MM

Átfogó univerzális készlet a gumitartók és felfüggesztési csuklók eltávolításához és beszereléséhez.

Tartalom: A csomag tartalmazza a következőket:

- Nyomó- és tartóhüvelyek Ø 22 - 60 mm, hossza 40 mm.

20 darab



LEÍRÁS A

SAUER nyomó- és támasztóhüvely készlet, univerzális, rövid, Ø 22 - 60 mm

CIKK

81230800

SAUER NYOMÓ- ÉS TÁMASZTÓHÜVELY KÉSZLET, UNIVERZÁLIS, RÖVID, Ø 22 - 82 MM

Átfogó univerzális készlet a gumitartók és felfüggesztési csuklók eltávolításához és beszereléséhez.

Tartalom: A csomag tartalmazza a következőket:

- Nyomó- és tartóhüvelyek Ø 22 - 82 mm, hossza 40 mm.

31 darab



LEÍRÁS A

SAUER nyomó- és támasztóhüvely készlet, univerzális, rövid, Ø 22 - 82 mm

CIKK

81231200

SAUER SZERSZÁMKÉSZLET KERÉKTÁRCSÁKHOZ, 23 DB

Ezt a szerszámkészletet kerékagyak eltávolítására tervezték. A mellékelt húzócsapok a leggyakoribb járműmodelleket fedik le 90-130 mm-es csavarkörrel. Az 5 kg ütősúlyú, masszív ütőkalapács megbízhatóan eltávolítja a kerékagyat. A habzivacs betét további helyet kínál a kerékagy és a hajtótengely további szerszámainak hozzáadásához.

Contents:

- 4 db M14-es anyát peremmel
- Ütőkalapács 5 kg ütősúlyú és adapterrel 2-1/4" méretig - 14 UNS
- Perforált tárcsa 90-130 mm-es csavarkörhöz, 2-1/4" belső menet. - 14 UNS
- 4x feszítőcsavarok, mindegyik külső menettel: M12x1,50 / M14x1,25 / M14x1,50



LEÍRÁS A

SAUER szerszámkészlet keréktárcsákhoz, 23 db

CIKK

80220500

SAUER SZERSZÁMKÉSZLET HAJTÓTENGELYEKHEZ ÉS KERÉKAGYAKHOZ, 39 DARAB

Ezt a szerszámkészletet a beragadt vagy beragadt hajtótengelyek kitéréséhez és a kerékagyak kihúzásához egyaránt tervezték. A választható kézi vagy hidraulikus meghajtással a készlet univerzálisan használható.

Tartalom: A szerszámkészlet tartalmazza a következő szerszámokat:

- Nyomócsavar 100 mm
- 4 db M14-es anya karimával
- Perforált tárcsa 90-130 mm-es csavarkörhöz, belső menet 2-1/4" - 14 UNS
- 4x feszítőcsavar, mindegyik külső menettel: M12x1,25/M12x1,50/M14x1,25/M14x1,50
- 4x húzócsavarok, mindegyik belső menettel: M12x1,25/M12x1,50/M14x1,50/M16x1,50
- Hosszabbító adapter a Sauer hidraulikus hengerrel való munkavégzéshez



LEÍRÁS A

SAUER szerszámkészlet hajtótengelyekhez és kerékagyakhoz, 39 darab

CIKK

80220300

SAUER PERFORÁLT TÁRCSA, 90-130 MM TÁVOLSÁG

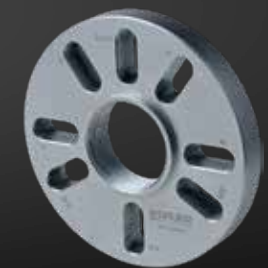

LEÍRÁS A

SAUER perforált tárcsa, 90-130 mm távolság

SAUER perforált tárcsa, LK 100 - 180 mm

CIKK

80220301

80220302

SAUER HATSZÖGLETŰ ANYA KARIMÁVAL

a feszítőcsavarnak a perforált tárcsához való csavarozásához.



LEÍRÁS A

SAUER hatszögletű anya karimával

CIKK

80220303

SAUER HÚZÓRÚD KÜLSŐ MENETTEL, M12 X 1,25



LEÍRÁS A

SAUER húzórud külső menettel, M12 x 1,25
SAUER húzócsavar külső menettel, M12 x 1,50
SAUER külső menetes húzócsavar, M12 x 1,75
SAUER húzósilip külső menettel, M14 x 1,25
SAUER húzósilip külső menettel, M14 x 1,50
SAUER húzósilip külső menettel, M16 x 1,50

CIKK

80220304
80220305
80220306
80220307
80220308
80220309

SAUER HÚZÓCSAVAR BELSŐ MENETTEL, M12 X 1,25



LEÍRÁS A

SAUER húzócsavar belső menettel, M12 x 1,25
SAUER húzócsavar belső menettel, M12 x 1,50
SAUER húzócsavar belső menettel, M12 x 1,75
SAUER húzócsavar belső menettel, M14 x 1,25
SAUER húzócsavar belső menettel, M14 x 1,50
SAUER húzócsavar belső menettel, M16 x 1,50
SAUER húzócsavar belső menettel, 1/2" - 20 UNF

CIKK

80220310
80220311
80220312
80220313
80220314
80220315
80220316

SAUER KALAPÁCS ADAPTERREL

A Sauer-csúszókalapács univerzálisan használható, és 5 kg-os ütősúlyával ideális például keréktárcsák eltávolítására.

A dugattyúrúd M20-as menettel rendelkezik, és a mellékelt adapter segítségével a szabványos 2 1/4"-14 UNS menettérfogatúhoz igazítható. A habbetét további helyet kínál a kerékagy és a hajtótengely további szerszámainak hozzáadásához.



LEÍRÁS A

SAUER kalapács adapterrel

CIKK

80220200

SAUER BELSŐ CSAPÁGY-GYŰRŰ LEHÚZÓ KÉSZLET 40 - 61 MM

Ideális a lapos csapágygyűrűk eltávolításához, amelyek nagyon gyakran a kerékcsapágyak cseréjekor a kerékagyon maradnak.

Univerzálisan alkalmazható minden járműtípushoz és 35-55 mm belső átmérőjű csapágybelső gyűrűkhöz.

■ Befogási szélesség: 40 - 61 mm



LEÍRÁS A

SAUER belső csapágy-gyűrű lehúzó készlet 40 - 61 mm

CIKK

81231300

SAUER CSILLAGKULCS Ø 58,9 MM



LEÍRÁS A

SAUER csillagkulcs Ø 58,9 mm
SAUER csillagkulcs Ø 82,7 mm

CIKK

81231301
81231302

SAUER NYOMÓÓRSÓ KÚPPAL, M20 X 1,5

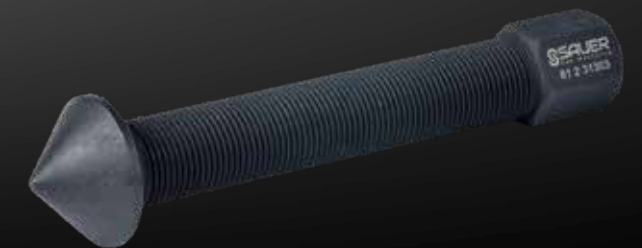

LEÍRÁS A

SAUER nyomóórsó kúppal, M20 x 1,5

CIKK

81231303

SAUER LEHÚZÓ-HÁZ



LEÍRÁS A	CIKK
SAUER lehúzó-ház	81231304

SAUER LEHÚZÓ-HARANG Ø 40 - 45 MM



LEÍRÁS A	CIKK
SAUER lehúzó-harang Ø 40 - 45 mm	81231305
SAUER lehúzó-harang Ø 45 - 51 mm	81231306
SAUER lehúzó-harang Ø 50 - 55 mm	81231307
SAUER lehúzó-harang Ø 55 - 61 mm	81231308

SAUER PRIZMA LEMEZ, 1. MODELL

Csapágyak, fogaskerekek vagy csuklók fel- vagy leszorításához, amikor a futóművön, a kerékajtáson vagy a sebességváltókon dolgozik.

Méreték:

- Méreték: 200 x 150 x 14 mm
- Sugár: Ø 32, 38, 50, 61

A VW401 OE számmal megegyezően használható.



LEÍRÁS A	CIKK
SAUER prizma lemez, 1. modell	81231700

SAUER PRIZMA LEMEZ, 2. MODELL

Csapágyak, fogaskerekek vagy csuklók fel- vagy leszorításához, amikor a futóművön, a kerékajtáson vagy a sebességváltókon dolgozik.

Méreték:

- Méreték: 200 x 150 x 14 mm
- Sugár: Ø 31, 50, 56, 83

A VW402 OE számmal megegyezően használható.



LEÍRÁS A	CIKK
SAUER prizma lemez, 2. modell	81231800

SAUER RÖGZÍTŐ GYŰRŰ

A SAUER 81 2 00108 tartóhüvelybe való becsavaráshoz és a kerékcsapágyakkal végzett munkák során a hidraulikus vagy kézi szerszámok tartásához.

- Külső menet: M92 x 1,5
- Belső menet: M42 x 2
- Gördülőcsapágy kézi orsóhoz



LEÍRÁS A	CIKK
SAUER rögzítő gyűrű	81200101

SAUER PÓTGYŰRŰ, 70 MM



LEÍRÁS A	CIKK
SAUER pótgűrű, 70 mm	81200102
SAUER pótgűrű, 75 mm	81200103
SAUER pótgűrű, 80 mm	81200104
SAUER pótgűrű, 85 mm	81200105
SAUER pótgűrű, 90 mm	81200106

SAUER TARTÓHÜVELY

a kerékcsapágy tartására szolgál a kerékcsapágy cseréjekor. Csak a SAUER 81 2 00101 rögzítőgyűrűvel együtt használható.

- Belső átmérő: 100,5 mm
- Belső hossz: 80 mm
- Teljes hossz: 90 mm

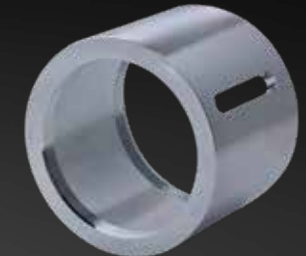

LEÍRÁS A	CIKK
SAUER tartóhüvely	81200108

SAUER NYOMÁSADAPTER

hidraulikus húzóorsóhoz.

A hidraulikus munkákhoz szükséges nyomó- és tartóhüvelyek vagy nyomólemezek tartására.



LEÍRÁS A	CIKK
SAUER nyomásadapter	81200110

SAUER KÖZPONTOSÍTÓ GYŰRŰ, 25 MM



LEÍRÁS A	CIKK
SAUER központosító gyűrű, 25 mm	81200125
SAUER központosító gyűrű, 26 mm	81200126
SAUER központosító gyűrű, 27 mm	81200127
SAUER központosító gyűrű, 28 mm	81200128
SAUER központosító gyűrű, 29 mm	81200129
SAUER központosító gyűrű, 30 mm	81200130
SAUER központosító gyűrű, 31 mm	81200131
SAUER központosító gyűrű, 32 mm	81200132
SAUER központosító gyűrű, 33 mm	81200133
SAUER központosító gyűrű, 34 mm	81200134
SAUER központosító gyűrű, 35 mm	81200135
SAUER központosító gyűrű, 36 mm	81200136
SAUER központosító gyűrű, 37 mm	81200137
SAUER központosító gyűrű, 38 mm	81200138
SAUER központosító gyűrű, 39 mm	81200139
SAUER központosító gyűrű, 40 mm	81200140
SAUER központosító gyűrű, 41 mm	81200141
SAUER központosító gyűrű, 42 mm	81200142
SAUER központosító gyűrű, 43 mm	81200143
SAUER központosító gyűrű, 44 mm	81200144
SAUER központosító gyűrű, 45 mm	81200145
SAUER központosító gyűrű, 46 mm	81200146
SAUER központosító gyűrű, 47 mm	81200147
SAUER központosító gyűrű, 48 mm	81200148
SAUER központosító gyűrű, 49 mm	81200149
SAUER központosító gyűrű, 50 mm	81200150
SAUER központosító gyűrű, 51 mm	81200151
SAUER központosító gyűrű, 52 mm	81200152
SAUER központosító gyűrű, 53 mm	81200153
SAUER központosító gyűrű, 54 mm	81200154
SAUER központosító gyűrű, 55 mm	81200155
SAUER központosító gyűrű, 56 mm	81200156
SAUER központosító gyűrű, 57 mm	81200157
SAUER központosító gyűrű, 58 mm	81200158
SAUER központosító gyűrű, 59 mm	81200159
SAUER központosító gyűrű, 60 mm	81200160

SAUER TOLÓGALLÉR, 61 MM



LEÍRÁS A	CIKK
SAUER tologallér, 61 mm	81200161
SAUER nyomónyakörv, 62 mm	81200162
SAUER nyomógyűrű	81200163
SAUER tologallér, 64 mm	81200164

SAUER NYOMÓGYŰRŰ, 65 MM



LEÍRÁS A	CIKK
SAUER nyomógyűrű, 65 mm	81200165
SAUER tologallér, 66 mm	81200166
SAUER tologallér, 67 mm	81200167
SAUER tologallér, 68 mm	81200168
SAUER tologallér, 69 mm	81200169
SAUER tologallér, 70 mm	81200170
SAUER tologallér, 71 mm	81200171
SAUER tologallér, 72 mm	81200172
SAUER tologallér, 73 mm	81200173
SAUER tologallér, 74 mm	81200174
SAUER nyomógyűrű, 75 mm	81200175
SAUER tologallér, 76 mm	81200176
SAUER tologallér, 77 mm	81200177
SAUER tologallér, 78 mm	81200178
SAUER nyomónyakörv, 79 mm	81200179
SAUER nyomógyűrű, 80 mm	81200180
SAUER nyomónyakörv, 81 mm	81200181
SAUER nyomónyakörv, 82 mm	81200182
SAUER tologallér, 83 mm	81200183
SAUER tologallér, 84 mm	81200184
SAUER tologallér, 85 mm	81200185
SAUER tologallér, 86 mm	81200186
SAUER tologallér, 87 mm	81200187
SAUER tologallér, 88 mm	81200188
SAUER tologallér, 89 mm	81200189
SAUER nyomógyűrű	81200190
SAUER tologallér, 91 mm	81200191
SAUER tologallér, 92 mm	81200192
SAUER tologallér, 93 mm	81200193
SAUER nyomógyűrű, 95 mm	81200194
SAUER nyomógyűrű, 95 mm	81200195
SAUER tologallér, 96 mm	81200196
SAUER tologallér, 97 mm	81200197
SAUER tologallér, 98 mm	81200198
SAUER nyomógyűrű, 99 mm	81200199



JOINT SZERELÉK

OLDAL 52 – 59

SAUER SZERSZÁMKÉSZLET KARDÁNTENGELYEKHEZ, 42 DB

Ezt a szerszámkészletet kifejezetten a beragadt vagy beragadt hajtótengelyek kiperéselésére tervezték. A mellékelt nyomóorsó trapézmenete a legnagyobb terhelésre lett kialakítva, és ideálisan alkalmas erre az alkalmazásra. A Sauer hidraulikus hengerrel való munkavégzés természetesen opcionálisan is lehetséges.

Contents:

- 4 db M14-es anyát karimával
- TR20 nyomóorsó 2-1/4" adapterrel - 14 UNS
- Perforált tárcsa 90-130 mm-es csavarkörhöz, 2-1/4" belső menet - 14 UNS
- 4x feszítőcsavarok, mindegyik külső menettel: M12x1,25/M12x1,50/M14x1,25/M14x1,50
- 4x húzócsavarok, mindegyik belső menettel: M12x1,25/M12x1,50/M14x1,50/M16x1,50
- Hosszabbító adapter a Sauer hidraulikus hengerrel való munkavégzéshez



LEÍRÁS A

SAUER szerszámkészlet kardántengelyekhez, 42 db

CIKK

80220400

SAUER SZERSZÁMKÉSZLET HAJTÓTENGELYEKHEZ ÉS KERÉKAGYAKHOZ, 39 DARAB

Ezt a szerszámkészletet a beragadt vagy beragadt hajtótengelyek kiperéseléséhez és a kerékagyak kihúzásához egyaránt tervezték. A választható kézi vagy hidraulikus meghajtással a készlet univerzálisan használható.

Tartalom: A szerszámkészlet tartalmazza a következő szerszámokat:

- Nyomócsavar 100 mm
- 4 db M14-es anya karimával
- Perforált tárcsa 90-130 mm-es csavarkörhöz, belső menet 2-1/4" - 14 UNS
- 4x feszítőcsavar, mindegyik külső menettel: M12x1,25/M12x1,50/M14x1,25/M14x1,50
- 4x húzócsavarok, mindegyik belső menettel: M12x1,25/M12x1,50/M14x1,50/M16x1,50
- Hosszabbító adapter a Sauer hidraulikus hengerrel való munkavégzéshez



LEÍRÁS A

SAUER szerszámkészlet hajtótengelyekhez és kerékagyakhoz, 39 darab

CIKK

80220300

SAUER NYOMÓTÜSKE, 100 MM



LEÍRÁS A

SAUER nyomótüske, 100 mm
SAUER nyomótüske, rövid

CIKK

81200097
81200098

SAUER PERFORÁLT TÁRCSA, 90-130 MM TÁVOLSÁG



LEÍRÁS A

SAUER perforált tárcsa, 90-130 mm távolság
SAUER perforált tárcsa, LK 100 - 180 mm

CIKK

80220301
80220302

SAUER HÚZÓRÚD KÜLSŐ MENETTEL, M12 X 1,25



LEÍRÁS A

SAUER húzórud külső menettel, M12 x 1,25
SAUER húzócsavar külső menettel, M12 x 1,50
SAUER külső menetes húzócsavar, M12 x 1,75
SAUER húzósilip külső menettel, M14 x 1,25
SAUER húzósilip külső menettel, M14 x 1,50
SAUER húzósilip külső menettel, M16 x 1,50

CIKK

80220304
80220305
80220306
80220307
80220308
80220309

SAUER HÚZÓCSAVAR BELSŐ MENETTEL, M12 X 1,25



LEÍRÁS A

SAUER húzócsavar belső menettel, M12 x 1,25
SAUER húzócsavar belső menettel, M12 x 1,50
SAUER húzócsavar belső menettel, M12 x 1,75
SAUER húzócsavar belső menettel, M14 x 1,25
SAUER húzócsavar belső menettel, M14 x 1,50
SAUER húzócsavar belső menettel, M16 x 1,50
SAUER húzócsavar belső menettel, 1/2" - 20 UNF

CIKK

80220310
80220311
80220312
80220313
80220314
80220315
80220316

SAUER ALAPKÉSZLET, HIDRAULIKUS HAJTÁSKÉSZLET

Ez az alapkészlet hidraulikus meghajtóként szolgál szinte minden vonatási és nyomási munkához a kerékcsapágyakon, kardántengelyeken, gumicsapágyakon és tartócsuklókon. A Sauer-nyomókeretekkel vagy a Sauer-nyomásdarabokkal kombinálva ez a készlet minden műhelyben pótolható.



LEÍRÁS A

SAUER alapkészlet, hidraulikus hajtáskészlet

CIKK

80220033

SAUER HAJTÁSKÉSZLET MANUÁLIS HÚZÁSHOZ ÉS PRÉSELÉSHEZ

Ezt a hajtókészletet a kerékcsapágyak és a felfüggesztési csuklók kézi cseréjéhez, valamint a hajtótengelyek kipréléséhez tervezték. Természetesen a készlet tökéletesen illeszkedik a Sauer toló- és támasztóhüvely-készletekhez.



LEÍRÁS A

SAUER hajtáskészlet manuális húzáshoz és préseléshez

CIKK

81230400

A szerszámkészletet ragasztott vagy szorosan illeszkedő kardántengelyek kerékagyba történő behúzására tervezték. A készlet tartalmaz menetes hüvelyeket az M16 és M30 közötti külső menettel rendelkező állandó sebességű csuklókhöz, valamint feszítőcsavarokat az M14 és M16 közötti belső menettel rendelkező állandó sebességű csuklókhöz.

- Tartóhüvely görgős csapággal, \varnothing 39 mm és \varnothing 46 mm
- M16, M18, M20, M22, M24, M27, M30 vonórudak
- Húzócsavar vonórúdhüvelyekhez
- Húzócsavar külső menettel, M14 és M16
- Húzóanya

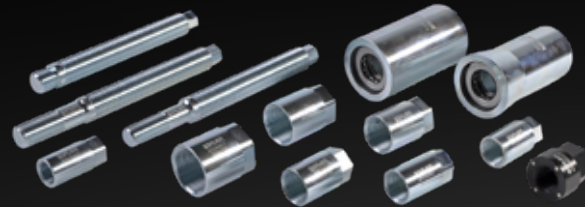

CIKK

80220600

SAUER PRIZMA LEMEZ, 1. MODELL

Csapágyak, fogaskerekek vagy csuklók fel- vagy leszorításához, amikor a futóművön, a kerékajtáson vagy a sebességváltókon dolgozik.

Méretetek:

- Méretetek: 200 x 150 x 14 mm
- Sugár: \varnothing 32, 38, 50, 61

A VW401 OE számmal megegyezően használható.



LEÍRÁS A

SAUER prizma lemez, 1. modell

CIKK

81231700

SAUER PRIZMA LEMEZ, 2. MODELL

Csapágyak, fogaskerekek vagy csuklók fel- vagy leszorításához, amikor a futóművön, a kerékajtáson vagy a sebességváltókon dolgozik.

Méretetek:

- Méretetek: 200 x 150 x 14 mm
- Sugár: \varnothing 31, 50, 56, 83

A VW402 OE számmal megegyezően használható.



LEÍRÁS A

SAUER prizma lemez, 2. modell

CIKK

81231800

SAUER CSÚSZÓ RÚD

Hossz: 630 mm, Menet: M20 x 1,5



LEÍRÁS A

SAUER csúszó rúd

CIKK

80220201

SAUER FOGANTYÚ

a csúszó rúdhoz való csavarozáshoz 80 2 20201.

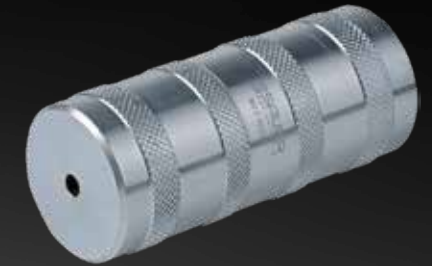

LEÍRÁS A

SAUER fogantyú

CIKK

80220202

SAUER ÜTŐSÚLY

Súly: 5 kg



LEÍRÁS A

SAUER ütősúly

CIKK

80220203

HATSZÖGLETŰ ANYA, M20 X 1,5

Anyát a csúszó rúdhoz.



LEÍRÁS A	CIKK
Hatszögletű anya, M20 x 1,5	80220204

SAUER ADAPTER

a 80 2 20201 csúszó rúdhoz való csavározáshoz és a SAUER kerékagyakhoz való szerszámkészlethez való csatlakozáshoz.



LEÍRÁS A	CIKK
SAUER adapter	80220205

SAUER ÜTŐTÁRCSA

a csúszó rúdhoz való csavározáshoz 80 2 20201.



LEÍRÁS A	CIKK
SAUER ütőtárcsa	80220206

SAUER TARTÓHÜVELY, 39 MM

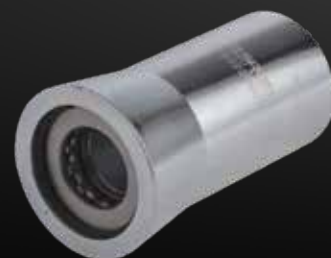

LEÍRÁS A	CIKK
SAUER tartóhüvely, 39 mm	80220602
SAUER tartóhüvely, 46 mm	80220604

SAUER MEGHAJTÓHÜVELY KARDÁNTENGELY, M16 X 1,50



LEÍRÁS A	CIKK
SAUER meghajtóhüvely kardántengely, M16 x 1,50	80220605
SAUER meghajtóhüvely kardántengely, M18 x 1,50	80220606
SAUER meghajtóhüvely kardántengely, M20 x 1,50	80220607
SAUER meghajtóhüvely kardántengely, M22 x 1,50	80220608
SAUER meghajtóhüvely kardántengely, M24 x 1,50	80220609
SAUER meghajtóhüvely kardántengely, M27 x 1,50	80220610
SAUER meghajtóhüvely kardántengely, M30 x 1,50	80220611

SAUER HÚZÓCSAVAR KARDÁNTENGELY, M14 X 1,50



LEÍRÁS A	CIKK
SAUER húzócsavar kardántengely, M14 x 1,50	80220613
SAUER húzócsavar kardántengely, M16 x 1,50	80220614

SAUER HÚZÓCSAVAR A HÚZÓHÜVELYEKHEZ

Csak a 80 2 20605-80 2 20611 húzóhüvelyekkel együtt használható.

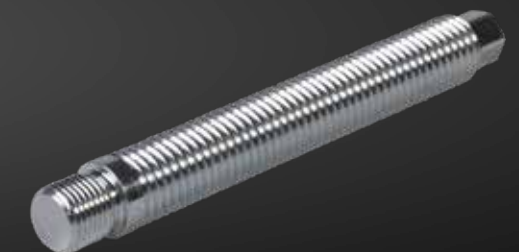

LEÍRÁS A	CIKK
SAUER húzócsavar a húzóhüvelyekhez	80220612

GUMI CSAPÁGYAZÁSÚ SZERSZÁM

OLDAL 60 - 63

SAUER KOMPLETT SZERSZÁM VAG GUMICSAPÁGY

a műanyag/alumínium Ø 62 mm-es csapágy eltávolításához és beszereléséhez a konzol egység tartó első tengelyén (a konzolt nem kell eltávolítani). Az új persely pontosan, egy vonalban és egyenletesen van felszerelve. Hatszögletű tengely az ellenfogáshoz.

Alkalmas a következőkhöz:

- Audi A2 '00 - '05
- Seat Cordoba 6L '02 - '09, Ibiza 6L '02 - '09
- Škoda Fabia 6Y '99 - '08, Roomster 5J '06 - '08
- VW Fox 5Z '05 - '12, Polo 9N '01 - '09



LEÍRÁS A
SAUER komplett szerszám VAG gumicsapágy

CIKK
81110400

SAUER NYOMÓHÜVELY Ø 90 / 72,1 MM



LEÍRÁS A
SAUER nyomóhüvely Ø 90 / 72,1 mm

CIKK
81110401

SAUER NYOMÓFEJ Ø 61,4 / 16 MM



LEÍRÁS A
SAUER nyomófej Ø 61,4 / 16 mm

CIKK
81110402

SAUER NYOMÓFEJ Ø 70 / 16 MM



LEÍRÁS A
SAUER nyomófej Ø 70 / 16 mm

CIKK
81110404

SAUER NYOMÓFEJ Ø 90 / 16,5 MM



LEÍRÁS A
SAUER nyomófej Ø 90 / 16,5 mm

CIKK
81110407

SAUER HÚZÓCSAP M16 X 180 MM

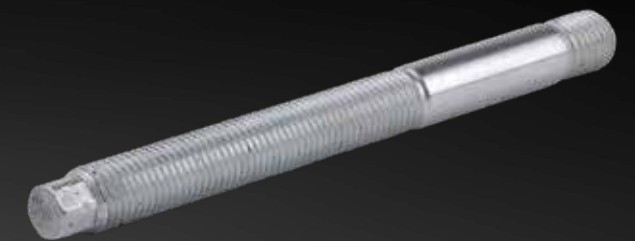

LEÍRÁS A
SAUER húzócsap M16 x 180 mm

CIKK
81110502

SAUER GOLYÓCSAPÁGY 20 X 35 MM



LEÍRÁS A
SAUER golyócsapágy 20 x 35 mm

CIKK
81110410

SEBESSÉGVÁLTÓ

OLDAL 64 – 68

SAUER SZERSZÁMKÉSZLET VAG KETTŐS CSAPÁGYAZÁSHOZ, 7 DB

Ez a szerszámkészlet többek között a VAG 5 sebességes kézi sebességváltók (O2T) kettős csapágyazásának (szemüvegcsapágy) javítására szolgál. A készletben található nyomódarabokkal ki- és benyomhatja a kettős csapágyat, valamint a be- és kimeneti tengelyeket a sebességváltóban. A következő OE számokhoz hasonlóan használható:

- T10080: Dupla csapágy nyomó darab, T10080
- Nyomásdarab váltótengelyek, T10081
- Támasztóblokk váltótengelyek, T10083
- Tárcsa, T10083/1
- Tartólemez, T10084A
- Nyomóelemes hajtóműtengelyek, T10085



LEÍRÁS A	CIKK
SAUER szerszámkészlet VAG kettős csapágyazáshoz, 7 db	81231900

SAUER PRIZMA LEMEZ, 1. MODELL

Csapágyak, fogaskerekek vagy csuklók fel- vagy leszorításához, amikor a futóművön, a kerékajtáson vagy a sebességváltókon dolgozik.

Méreték:

- Méreték: 200 x 150 x 14 mm
- Sugár: \varnothing 32, 38, 50, 61

A VW401 OE számmal megegyezően használható.



LEÍRÁS A	CIKK
SAUER prizma lemez, 1. modell	81231700

SAUER PRIZMA LEMEZ, 2. MODELL

Csapágyak, fogaskerekek vagy csuklók fel- vagy leszorításához, amikor a futóművön, a kerékajtáson vagy a sebességváltókon dolgozik.

Méreték:

- Méreték: 200 x 150 x 14 mm
- Sugár: \varnothing 31, 50, 56, 83

A VW402 OE számmal megegyezően használható.



LEÍRÁS A	CIKK
SAUER prizma lemez, 2. modell	81231800

SAUER NYOMÓFEJ

Az erőátviteli tengelyek kettős csapágyba való préseléséhez.

A T10080 OE számmal megegyezően használható.



LEÍRÁS A	CIKK
SAUER nyomófej	81231901

SAUER NYOMÓFEJ

az átviteli tengelyek kettős csapágyból történő benyomásához.

A T10081 OE számmal megegyezően használható.



LEÍRÁS A	CIKK
SAUER nyomófej	81231902

SAUER TARTÓBLOKK

a kettős csapágyazású erőátviteli tengelyek benyomásakor.

A T10083 OE számhoz hasonlóan használható.

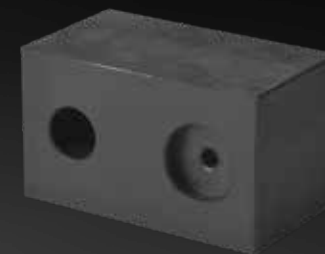

LEÍRÁS A	CIKK
SAUER tartóblokk	81231903

SAUER ALÁTÉTLEMEZEK

az érintkezési felület kiegyenlítésére.

A T10083/1 OE számmal megegyezően használható.

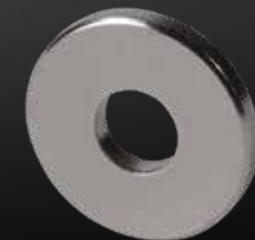

LEÍRÁS A	CIKK
SAUER alátétlemezek	81231904

SAUER HÁT LAP

a kettős csapágy tartására a kinyomáskor.

A T10084A OE számmal megegyezően használható.



LEÍRÁS A

SAUER hátlap

CIKK

81231905

SAUER NYOMÓFEJ

az átviteli tengelyek dupla csapágyból való kipréseléséhez.

A T10085 OE számmal megegyezően használható.



LEÍRÁS A

SAUER nyomófej

CIKK

81231906

HIDRAULIKUS SZERSZÁM

OLDAL 69 - 72

SAUER HIDRAULIKUS ALUMÍNIUMHENGER, 20 T

Nagy teljesítményű hidraulikus henger max. 20 tonna nyomóerővel. A hidraulikahenger acélból és alumíniumból készül, és 3,4 kg-os súlyával jelenleg a legkönnyebb hidraulikahenger a piacon.

Kulcsszámok:

- Üreges dugattyús henger gyorscsatlakozóval és alumínium menetvéddel
- Maximális erő: 20 tonna.
- Menetes orsóhoz való rögzítés: M20 x 2,5
- Menet a nyomóoldalon: 2 1/4" - 14 UNS
- Menet a húzóoldalon: M42 x 2,0
- Löklet: 50 mm
- Súly: 3,4 kg
- Méret: ø 89 mm x 160 mm



LEÍRÁS A	CIKK
SAUER hidraulikus alumíniumhenger, 20 t	80210000

SAUER GYORSCSATLAKOZÓ HIDRAULIKUS HENGERHEZ

Sauer gyorscsatlakozó 3/8" NPT csatlakozómenettel. Alkalmas a 80210000 hidraulikus hengerhez.



LEÍRÁS A	CIKK
SAUER gyorscsatlakozó hidraulikus hengerhez	80210001

SAUER HIDRAULIKUS ALUMÍNIUM LÁBPUMPA, 700 BAR

Kicsi, de nagy teljesítményű alumínium lábszivattyú a Sauer hidraulikus henger működtetéséhez, nyomásmérővel és nagynyomású hidraulikatömítővel. A kis súlynak köszönhetően a szivattyú nagyon könnyen kezelhető. A kézi szivattyúkkal ellentétben mindkét keze szabadon marad a szerszám vagy a henger működtetéséhez.

Kulcsszámok:

- Alumínium hidraulikus lábszivattyú
- Glicerinnel töltött nyomásmérővel együtt
- Beleértve a nagynyomású hidraulikatömítőt gyorscsatlakozóval, 2,50 méter hosszúságban
- Max. Nyomás: 700 bar
- Súly: 5,5 kg
- Méretek tömlő nélkül: 400 x 200 x 150 mm (hosszúság x szélesség x magasság)

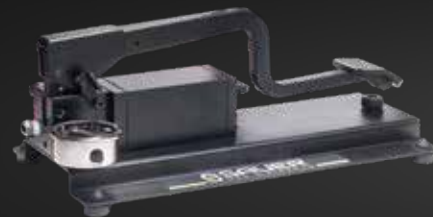

LEÍRÁS A	CIKK
SAUER hidraulikus alumínium lábpumpa, 700 bar	80210100

SAUER PÓT NYOMÁSMÉRŐ

3/8" NPT menettel rendelkező csere nyomásmérő. Alkalmas a Sauer 80 2 10100 hidraulikus lábszivattyúhoz.

Kulcsszámok:

- 90°-kal elforgatott kijelző
- Beleértve a glicerinnel töltést a mutató csillapításához.
- Nyomásmérő átmérője: 62 mm
- Csatlakozómenet: 3/8" NPT
- Kijelző: 0 és 1000 bar / 0 és 14000 psi között



LEÍRÁS A	CIKK
SAUER pótló nyomásmérő	80210101

SAUER HIDRAULIKUS PÓTTÖMLŐ

3/8" NPT és 1/4" NPT csatlakozómenettel. A Sauer 80 2 10100 hidraulikus lábszivattyúhoz illeszkedik.

Leírás:

- Acélhuzallal megerősített poliuretán tömlő.
- Nyomásálló akár: 1000 bar
- Szakítónyomás: 2800 bar
- Hossz: 2,50 méter



LEÍRÁS A	CIKK
SAUER hidraulikus póttömlő	80210102

SAUER ALAPKÉSZLET, HIDRAULIKUS HAJTÁSKÉSZLET

Ez az alapkészlet hidraulikus meghajtóként szolgál szinte minden vonatási és nyomási munkához a kerékcsoportokon, kardántengelyeken, gumicsapókon és tartócsuklókon. A Sauer-nyomókeretekkel vagy a Sauer-nyomásdarabokkal kombinálva ez a készlet minden műhelyben pótolhatatlan.



LEÍRÁS A	CIKK
SAUER alapkészlet, hidraulikus hajtáskészlet	80220033

SAUER ALAPKÉSZLET, HIDRAULIKA PRÉSKERETTEL

univerzális préskerettel zárt kivitelben és 20 t. hidraulikus hengerrel. Ideális univerzális nyomó- és tartóhüvelyek tartására 30 mm-es befogódényírással.



LEÍRÁS A	CIKK
SAUER alapkészlet, hidraulika préskerettel	81230500

SAUER UNIVERZÁLIS PRÉSKERET, NYITOTT KIVITEL, HIDRAULIKUS HENGERREL

a járműhöz kapcsolódó nyomó- és tartóhüvelyek sajtókeretével és 20 t. hidraulikus hengerrel. hidraulikus hengerrel. hidraulikus henger.



LEÍRÁS A	CIKK
Sauer univerzális préskeret, nyitott kivitel, hidraulikus hengerrel	81230600

SAUER NYOMÓ- ÉS TÁMASZTÓHÜVELY KÉSZLET, UNIVERZÁLIS, PRÉSKERETTEL ÉS HIDRAULIKUS HAJTÁSSAL

Univerzálisan illeszkedő, 22 és 68 mm közötti belső átmérőjű, 40 mm és 100 mm hosszúságú nyomó- és tartóhüvelykészlet, hidraulikus hengerrel és préskerettel együtt.



LEÍRÁS A	CIKK
SAUER nyomó- és támasztóhüvely készlet, univerzális, préskerettel és hidraulikus hajtással	81230900

SAUER HENGERTARTÓ

az alumíniumból készült hengertartó gyorsan bevethető, rugalmasan kezelhető. A Sauer adaptortárcsák és/vagy préskeretek külön tartóval látják el, amely a hengertartó tartószerkezetébe(n) gyorsan és egyszerűen behelyezhető és rögzíthető. A tartószerkezet forgatható és a szorító nyéllel bármely pozícióban rögzíthető. A hengertartó felhelyezhető a kereskedelemben kapható bármely, 30 mm átmérőjű dugattyúrúddal rendelkező sebességváltó-emelőre. A 25 mm és 36 mm átmérőjű dugattyúrúddal rendelkező sebességváltó-emelőhöz való adapter bármikor külön beszerezhető. A készlet tartalmához tartoznak: rácsavarozható tartók a Sauer préskeretekhez és adaptortárcsákhoz, valamint csatlakozó 30 mm átmérőjű dugattyúrúddal rendelkező sebességváltó-emelőhöz. A készlet részét képező szivacsbetét biztosítja a készlet sérülésmentes tárolását.

Külön kapható:

- 80 2 20101 adapter hengertartóhoz, Ø 25 mm
- 80 2 20103 adapter hengertartóhoz, Ø 36 mm
- 80 2 20114 adapter Sauer préskengyelhez



LEÍRÁS A	CIKK
SAUER hengertartó	80220100

SAUER TARTÓCSŐ 25 MM



LEÍRÁS A	CIKK
SAUER tartócső 25 mm	80220101
SAUER tartócső 36 mm	80220103
SAUER csatlakozó adapter hengertartóhoz	80220114

MANUÁL SZERELÉK

OLDAL 73 - 78

SAUER NYOMÓ- ÉS TÁMASZTÓHÜVELY KÉSZLET, UNIVERZÁLIS, PRÉSKERETTEL ÉS MANUÁLIS HAJTÁSSAL

Univerzálisan illeszkedő nyomó- és tartóhüvelykészlet 22 és 68 mm közötti belső átmérővel és 40 mm és 100 mm hosszúsággal, kézi nyomóorsóval, szerelőadapterrel és préskerettel együtt.



LEÍRÁS A	CIKK
SAUER nyomó- és támasztóhüvely készlet, univerzális, préskerettel és manuális hajtással	81231600

SAUER VASALÓVASALÓ KÉSZLET, 7 RÉSZES

A Sauer-nyomókonzol közvetlenül a járművön történő munkavégzéshez készült, és kézzel és hidraulikusan is működtethető.

Kulcsszámok:

- Belső hossz: 230 mm
- Szerelőmenet 1: M42 x 2,0
- Szerelőmenet 2: M42 x 2,0
- Max. Terhelés: 12 tonna
- Súly: 6,6 kg



LEÍRÁS A	CIKK
SAUER vasalóvasaló készlet, 7 részes	81230300

SAUER PRÉSKENGYEL



LEÍRÁS A	CIKK
SAUER préskenygel	81230301

SAUER MANUÁLIS HAJTÁSKÉSZLET

Ez az alapkészlet szinte minden alkatrészt tartalmaz a kerékcspagyak, hajtótengelyek, gumicsapagyak és felfüggesztési csuklók kézi feszítési és nyomási munkáihoz. Az alkalmazott trapézmenetes menet garantálja a tartósságot a legnagyobb terhelés mellett is. Természetesen a készlet tökéletesen illeszkedik a Sauer nyomó- és támasztóhüvely-készletekhez, préskeretekhez és préstartókhoz.



LEÍRÁS A	CIKK
SAUER manuális hajtáskészlet	81231400

SAUER HAJTÁSKÉSZLET MANUÁLIS PRÉSELÉSHEZ

Ezt a hajtókészletet a tengelyfelfüggesztési alkatrészek gumicsapagyainak kézi cseréjéhez tervezték. Természetesen a készlet tökéletesen illeszkedik a Sauer toló- és tartóhüvelykészletekhez.

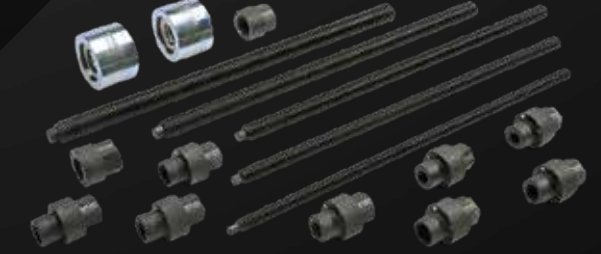

LEÍRÁS A	CIKK
SAUER hajtáskészlet manuális préseléshez	81231500

SAUER HAJTÁSKÉSZLET MANUÁLIS HÚZÁSHOZ ÉS PRÉSELÉSHEZ

Ezt a hajtókészletet a kerékcspagyak és a felfüggesztési csuklók kézi cseréjéhez, valamint a hajtótengelyek kipréseléséhez tervezték. Természetesen a készlet tökéletesen illeszkedik a Sauer toló- és támasztóhüvelykészletekhez.



LEÍRÁS A	CIKK
SAUER hajtáskészlet manuális húzáshoz és préseléshez	81230400

SAUER NYOMÓTÜSKE, 100 MM



LEÍRÁS A	CIKK
SAUER nyomótüske, 100 mm	81200097
SAUER nyomótüske, rövid	81200098

SAUER MANUÁLIS HÚZÓORSÓ TR10 X 1,5 X 350



LEÍRÁS A	CIKK
SAUER manuális húzóorsó TR10 x 1,5 x 350	80220054
SAUER manuális húzóorsó TR12 x 2,0 x 350	80220055
SAUER húzóorsó TR14 x 2,0 x 350 mm	80220056
SAUER húzóorsó TR16 x 2,0 x 350 mm	80220057
SAUER húzóorsó TR18 x 2,0 x 350 mm	80220058

SAUER ANYA TR10 X 1,5



LEÍRÁS A	CIKK
SAUER anya TR10 x 1,5	80220062
SAUER anya TR12 x 2,0	80220063
SAUER anya TR14 x 2,0	80220064
SAUER anya TR16 x 2,0	80220065
SAUER anya TR18 x 2,0	80220066

SAUER CSAPÁGYAS ADAPTER MANUÁLIS HÚZÓORSÓHOZ

A csapágyadapterre kézi orsókkal való munkavégzés esetén van szükség. A mellékelt axiális golyóscsapágy biztosítja az alacsony súrlódású használatot még nagy terhelés esetén is. Sauer mágneses rendszerrel.



LEÍRÁS A	CIKK
SAUER csapágyas adapter manuális húzóorsóhoz	80220061

SAUER ADAPTER Ø 30 MM-ES CSATLAKOZÓVAL RENDELKEZŐ NYOMÓFEJEKHEZ

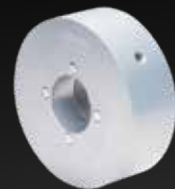

LEÍRÁS A	CIKK
SAUER adapter Ø 30 mm-es csatlakozóval rendelkező nyomófejekhez	80220046

SAUER ADAPTER JÁRMŰSPECIFIKUS NYOMÓFEJEKHEZ

M42-es menettel. Alkalmos hidraulikus hengerekhez 80210000



LEÍRÁS A	CIKK
SAUER adapter járműspecifikus nyomófejekhez	80220003

SAUER ADAPTER Ø 35 MM-ES CSATLAKOZÓVAL RENDELKEZŐ NYOMÓFEJEKHEZ



LEÍRÁS A	CIKK
SAUER adapter Ø 35 mm-es csatlakozóval rendelkező nyomófejekhez	81200096

SAUER TARTÓCSŐ 30 MM

henger tartóhoz 80220100



LEÍRÁS A	CIKK
SAUER tartócső 30 mm	80220102

SAUER TARTÓLEMEZ



LEÍRÁS A	CIKK
SAUER tartólemez	80220104

SAUER OLDALBORDA

henger tartóhoz 80220100



LEÍRÁS A	CIKK
SAUER oldalborda	80220105

SAUER HENGERCSATLAKOZÓ



LEÍRÁS A	CIKK
SAUER hengercsatlakozó	80220106

SAUER HENGERADAPTER



LEÍRÁS A	CIKK
SAUER hengeradapter	80220107

SAUER ZÁRÓFEDÉL



LEÍRÁS A	CIKK
SAUER zárófedél	80220108

SAUER SZORÍTÓ NYÉL



LEÍRÁS A	CIKK
SAUER szorító nyél	80220109

SAUER RECÉZETT CSAVAR



LEÍRÁS A	CIKK
SAUER recézett csavar	80220110



**AJTÓ KERET /
NYOMJA MEG A
KERETET**

OLDAL 79 – 83

SAUER PRÉSKERET, ZÁRT KIVITEL, 2-RÉSZES

Nagy szilárdságú edzett acélból készült, zárt kivitelű, stabil préskeret. A zárt menetes hüvely $\varnothing 30$ mm-es befogadókkaal rendelkező préselőtestekhez készült, és Sauer mágneses rendszerrel van felszerelve. A magasságállítás a menetes hüvelyen keresztül könnyen elvégezhető.

Kulcsszámok:

- Belső szélesség: 130 mm
- Hosszúság belül: 300 mm
- Szerelőmenet 1: 2 1/4" -14 UNS
- Szerelőmenet 2: M42 x 2,0
- Max. terhelés: 17 tonna
- Súly: 5,5 kg



LEÍRÁS A	CIKK
SAUER préskeret, zárt kivitel, 2-részes	80220047

SAUER PRÉSKERET KÉSZLET, NYITOTT KIVITEL

Stabil préskeret nyitott kivitelben a járműspecifikus nyomó- és tartóhüvelykészletek befogadására. Mind a keret, mind a zárt adaptergyűrű a Sauer mágnesrendszerrel van felszerelve. Ez garantálja a nyomórészek gyors és karbantartásmentes rögzítését.

Kulcsszámok:

- Belső szélesség: 130 mm
- Belső hossz: 300 mm
- Szerelőmenet 1: 2 1/4" -14 UNS
- Szerelőmenet 2: nyitott szerelés adaptergyűrűvel
- Max. Terhelés: 17 tonna
- Súly: 5,3 kg



LEÍRÁS A	CIKK
SAUER préskeret készlet, nyitott kivitel	80220032

SAUER MENETES HÜVELY

Szükséges zárt préskeretre való átállításkor



LEÍRÁS A	CIKK
SAUER menetes hüvely	80220036

SAUER PRÉSHÍD M42X2,0

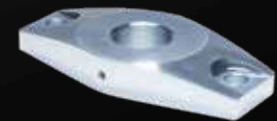

LEÍRÁS A	CIKK
SAUER prëshíd M42x2,0	80220044

SAUER PRÉSHÍD 2 1/4" - 14 UNS

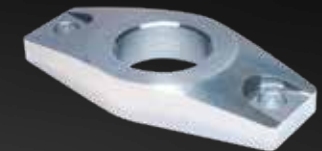

LEÍRÁS A	CIKK
SAUER prëshíd 2 1/4" - 14 UNS	80220045

SAUER PRÉSHÍD, NYITOTT CSATLAKOZÓVAL

alkalmas Sauer sajtókeret készlethez 80220032

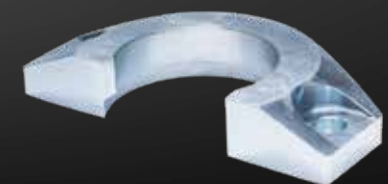

LEÍRÁS A	CIKK
SAUER prëshíd, nyitott csatlakozóval	80220034

SAUER ADAPTERGYŰRŰ

a 80220034 weboldalra alkalmas, nyitott rögzítésű prэшídhoz.

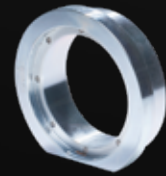

LEÍRÁS A	CIKK
SAUER adaptergyűrű	80220035

SAUER ÖSSZEKÖTŐRŰD PÁR PRÉSKERETHEZ, 200 MM



LEÍRÁS A	CIKK
SAUER összekötőrúd pár préskerethez, 200 mm	80220040
SAUER összekötőrúd pár préskerethez, 300 mm	80220041
SAUER összekötőrúd pár préskerethez, 400 mm	80220042

SAUER VASALÓVASALÓ KÉSZLET, 7 RÉSZES

A Sauer-nyomókonzol közvetlenül a járművön történő munkavégzéshez készült, és kézzel és hidraulikusan is működtethető.

Kulcsszámok:

- Belső hossz: 230 mm
- Szerelőmenet 1: M42 x 2,0
- Szerelőmenet 2: M42 x 2,0
- Max. Terhelés: 12 tonna
- Súly: 6,6 kg



LEÍRÁS A	CIKK
SAUER vasalóvasaló készlet, 7 részes	81230300

SAUER PRIZMA LEMEZ, 1. MODELL

Csapágyak, fogaskerekek vagy csuklók fel- vagy leszorításához, amikor a futóművön, a kerékajtáson vagy a sebességváltókon dolgozik.

Méretetek:

- Méretetek: 200 x 150 x 14 mm
- Sugár: ø 32, 38, 50, 61

A VW401 OE számmal megegyezően használható.



LEÍRÁS A	CIKK
SAUER prizma lemez, 1. modell	81231700

SAUER PRIZMA LEMEZ, 2. MODELL

Csapágyak, fogaskerekek vagy csuklók fel- vagy leszorításához, amikor a futóművön, a kerékajtáson vagy a sebességváltókon dolgozik.

Méretetek:

- Méretetek: 200 x 150 x 14 mm
- Sugár: ø 31, 50, 56, 83

A VW402 OE számmal megegyezően használható.



LEÍRÁS A	CIKK
SAUER prizma lemez, 2. modell	81231800

SAUER ÖSSZEKÖTŐRŰD PRÉSKERETHEZ, 200 MM



LEÍRÁS A	CIKK
SAUER összekötőrúd préskerethez, 200 mm	80220037
SAUER összekötőrúd préskerethez, 300 mm	80220038
SAUER összekötőrúd préskerethez, 400 mm	80220039

ANYÁK ÖSSZEKÖTŐ RUDAKHOZ, DIN 934, M16 X 2,0

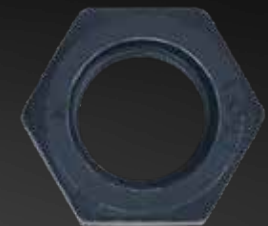

LEÍRÁS A	CIKK
Anyák összekötő rudakhoz, DIN 934, M16 x 2,0	80220043

SAUER SAJTÓKERET TARTÓ

Adapter a SAUER préskeret SAUER hengertartóhoz való rögzítéséhez 80 2 20100.



LEÍRÁS A	CIKK
SAUER sajtókeret tartó	80220115

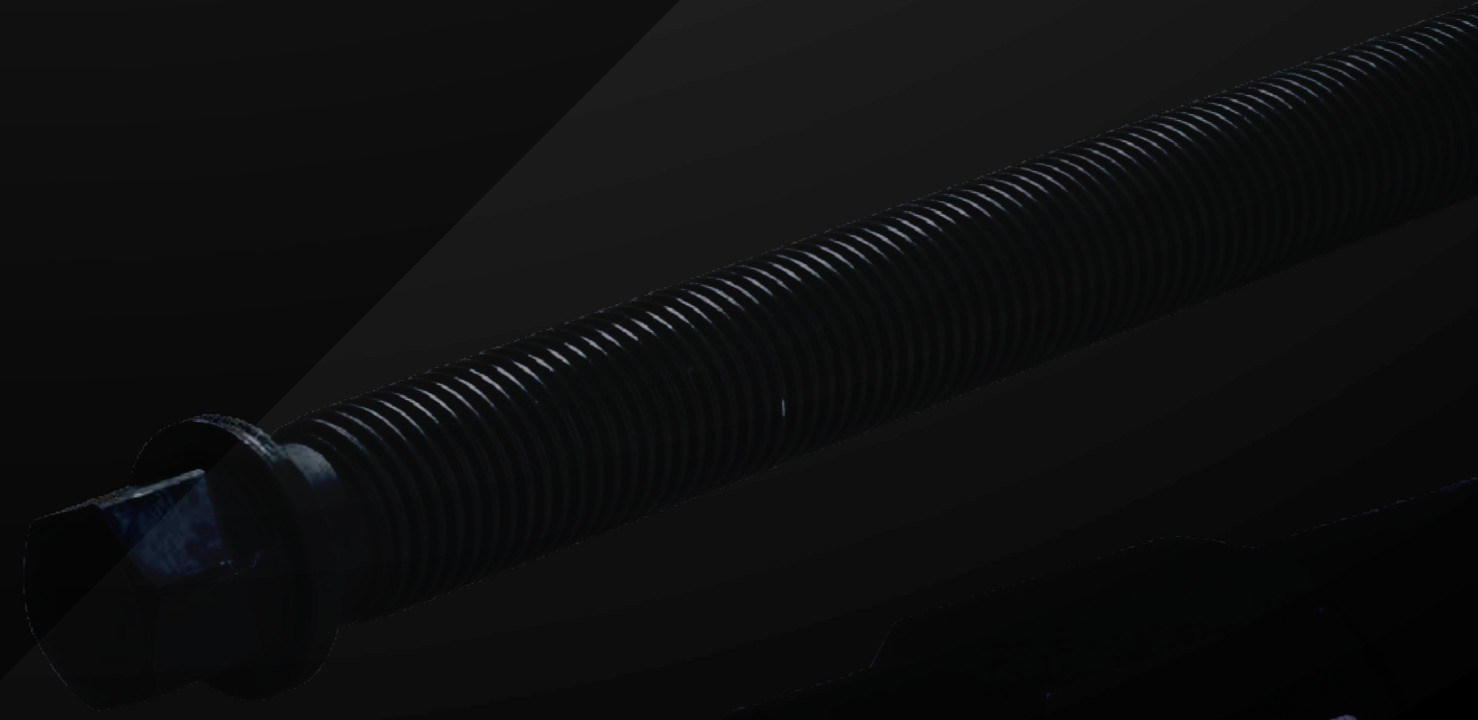
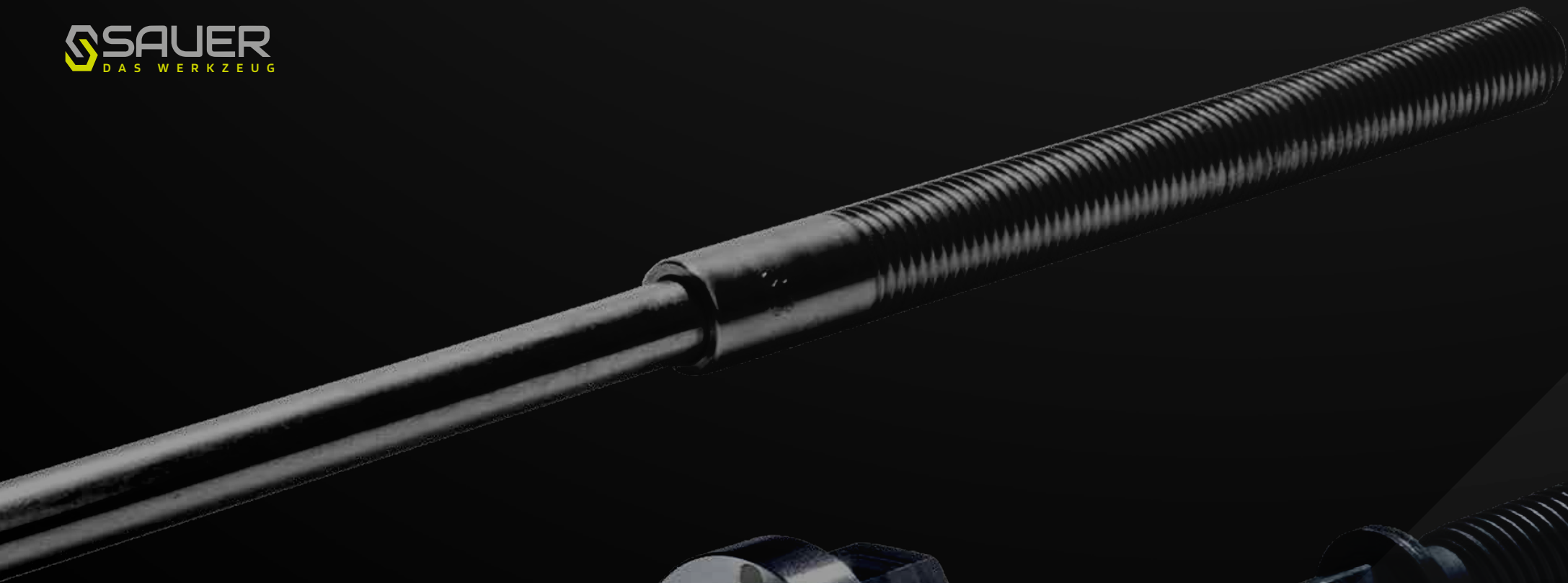

ORSÓK / ANYÁK



OLDAL 84 - 88

SAUER HÚZÓORSÓ M10 X 450 MM ANYACSAVARRAL



LEÍRÁS A	CIKK
SAUER Húzóorsó M10 x 450 mm anyacsavarral	80220004
SAUER húzóorsó M12 x 450 mm, anyával	80220007
SAUER Húzóorsó M14 x 450 mm anyával M14 x 450 mm	80220010
SAUER húzóorsó M14 x 590 mm, anyával	80220013
SAUER Húzóorsó M16 x 450 mm anyával M16 x 450 mm	80220015
SAUER húzóorsó M16 x 590 mm, anyával	80220018
SAUER Húzóorsó M18 x 450 mm anyával M18 x 450 mm	80220020
SAUER húzóorsó M18 x 590 mm, anyával	80220023
SAUER Húzóorsó M20 x 450 mm anyával M20 x 450 mm	80220025
SAUER húzóorsó M20 x 590 mm, anyával	80220028

SAUER HÚZÓORSÓ M10 X 450 MM



LEÍRÁS A	CIKK
SAUER húzóorsó M10 x 450 mm	80220005
SAUER húzóorsó M12 x 450 mm	80220008
SAUER húzóorsó M14 x 450 mm	80220011
SAUER húzóorsó M14 x 590 mm	80220014
SAUER húzóorsó M16 x 450 mm	80220016
SAUER húzóorsó M16 x 590 mm	80220019
SAUER húzóorsó M18 x 450 mm	80220021
SAUER húzóorsó M18 x 590 mm	80220024
SAUER húzóorsó M20 x 450 mm	80220026
SAUER húzóorsó M20 x 590 mm	80220029

SAUER ANYA M10 X 1,5



LEÍRÁS A	CIKK
SAUER anya M10 x 1,5	80220006
SAUER anya M12 x 1,75	80220009
SAUER anya M14 x 2,0	80220012
SAUER anya M16 x 2,0	80220017
SAUER anya M18 x 2,5	80220022
SAUER anya M20 x 2,5	80220027

SAUER NYOMÓORSÓ 450



LEÍRÁS A	CIKK
SAUER nyomóorsó 450	80220059
SAUER nyomóorsó 590	80220060

SAUER MANUÁLIS HÚZÓORSÓ TR10 X 1,5 X 350



LEÍRÁS A	CIKK
SAUER manuális húzóorsó TR10 x 1,5 x 350	80220054
SAUER manuális húzóorsó TR12 x 2,0 x 350	80220055
SAUER húzóorsó TR14 x 2,0 x 350 mm	80220056
SAUER húzóorsó TR16 x 2,0 x 350 mm	80220057
SAUER húzóorsó TR18 x 2,0 x 350 mm	80220058

SAUER ANYA TR10 X 1,5



LEÍRÁS A	CIKK
SAUER anya TR10 x 1,5	80220062
SAUER anya TR12 x 2,0	80220063
SAUER anya TR14 x 2,0	80220064
SAUER anya TR16 x 2,0	80220065
SAUER anya TR18 x 2,0	80220066

SAUER NYOMÓORSÓ TR20 X 2,0 X 450

kézi toló és húzó munkákhoz. A TR20 trapéz alakú menet garantálja a maximális átviteli erőket.

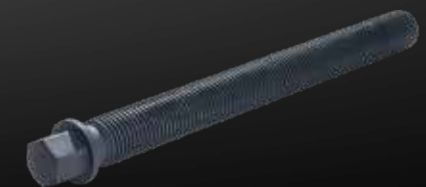

LEÍRÁS A	CIKK
SAUER nyomóorsó TR20 x 2,0 x 450	81230401

SAUER ANYA TR20 X 2,0



LEÍRÁS A

SAUER anya TR20 x 2,0

CIKK

81230405

SAUER CSATLAKOZÓ ADAPTER NYOMÓFEJEKHEZ

a TR20 toló- és húzóorsóba való behelyezéshez.



LEÍRÁS A

SAUER csatlakozó adapter nyomófejekhez

CIKK

81230403

SAUER ADAPTER TR20 X 2,0-RŐL 2 1/4" - 14 UNS-RE

a TR20 toló- és húzóorsó 2 1/4"-14 UNS menetre történő átalakításához.



LEÍRÁS A

SAUER adapter TR20 x 2,0-ről 2 1/4" - 14 UNS-re

CIKK

81230404

SAUER ADAPTER TR20 X 2,0-RŐL M42X2,0-RE

a TR20 toló- és húzóorsó M42-es menetre történő átalakításához.



LEÍRÁS A

SAUER adapter TR20 x 2,0-ről M42x2,0-re

CIKK

81230402

NYOMÁS ÉS TÁMASZTÓHÜVELYEK

OLDAL 89 - 93

SAUER NYOMÓ- ÉS TARTÓHÜVELY KÉSZLET, Ø 18 - 78 MM, 54 DBSAUER NYOMÓ- ÉS TARTÓHÜVELY KÉSZLET, Ø 18 - 78 MM, 54 DB

Univerzális illesztési toló- és tartóhüvely készlet 18 és 78 mm közötti belső átmérővel és 40 mm, 100 mm és 120 mm hosszúsággal. Ideális a gumicsapágyak és támasztócsuklók eltávolításához és beszereléséhez.

Tartalom: Tartalmazza a következő anyagokat:

- Toló- és tartóhüvelyek Ø 18 - 78 mm, hossza 40 mm.
- Toló- és tartóhüvelyek Ø 26 - 70 mm, hossza 100 mm
- Toló-/támasztóhüvelyek Ø 72 - 78 mm, hossz 120 mm



LEÍRÁS A

SAUER nyomó- és tartóhüvely készlet, Ø 18 - 78 mm, 54 db

CIKK

81230200

SAUER NYOMÓ- ÉS TÁMASZTÓHÜVELY KÉSZLET, UNIVERZÁLIS, Ø 72 - 108 MM

Univerzálisan illeszkedő kompressziós és tartóhüvely készlet 72 és 108 mm közötti belső átmérővel és 40 mm, 120 mm és 150 mm hosszúsággal. Ideális gumitartók és kerékcspágyak eltávolításához és beszereléséhez.

Tartalom: 1:

- Kompressziós/támasztóhüvelyek Ø 72 - 100 mm, hossza 40 mm
- Nyomó/támasztó hüvelyek Ø 80 - 100 mm, hossza 120 mm
- Nyomó/támasztó hüvelyek Ø 102 - 108 mm, hossza 150 mm

30 darab



LEÍRÁS A

SAUER nyomó- és támasztóhüvely készlet, univerzális, Ø 72 - 108 mm

CIKK

81230000

SAUER NYOMÓ- ÉS TÁMASZTÓHÜVELY KÉSZLET, UNIVERZÁLIS, Ø 102 - 120 MM

Univerzálisan illeszkedő tömörítő- és tartóhüvelykészlet 102-120 mm belső átmérővel és 40 mm és 150 mm hosszúsággal. Ideális haszongépjárművekhez.

Tartalom: 1:

- Nyomó-/támasztóhüvelyek Ø 102 - 112 mm, hossz 40 mm
- Nyomás/támasztóhüvelyek Ø 110 - 120 mm, hossza 150 mm

12 darabos készlet



LEÍRÁS A

SAUER nyomó- és támasztóhüvely készlet, univerzális, Ø 102 - 120 mm

CIKK

81230100

SAUER NYOMÓ- ÉS TÁMASZTÓHÜVELY KÉSZLET, UNIVERZÁLIS, RÖVID, Ø 22 - 60 MM

Átfogó univerzális készlet a gumitartók és felfüggesztési csuklók eltávolításához és beszereléséhez.

Tartalom: A csomag tartalmazza a következőket:

- Nyomó- és tartóhüvelyek Ø 22 - 60 mm, hossza 40 mm.

20 darab



LEÍRÁS A

SAUER nyomó- és támasztóhüvely készlet, univerzális, rövid, Ø 22 - 60 mm

CIKK

81230800

SAUER NYOMÓ- ÉS TÁMASZTÓHÜVELY KÉSZLET, UNIVERZÁLIS, RÖVID, Ø 22 - 82 MM

Átfogó univerzális készlet a gumitartók és felfüggesztési csuklók eltávolításához és beszereléséhez.

Tartalom: A csomag tartalmazza a következőket:

- Nyomó- és tartóhüvelyek Ø 22 - 82 mm, hossza 40 mm.

31 darab



LEÍRÁS A

SAUER nyomó- és támasztóhüvely készlet, univerzális, rövid, Ø 22 - 82 mm

CIKK

81231200

SAUER NYOMÓ- ÉS TÁMASZTÓHÜVELY KÉSZLET, UNIVERZÁLIS, HOSSZÚ, Ø 30 - 68 MM

Átfogó univerzális készlet a gumitartók és felfüggesztési csuklók eltávolításához és beszereléséhez.

Tartalom: A csomag tartalmazza a következőket:

- Nyomó- és tartóhüvelyek Ø 30 - 68 mm, hossza 100 mm.

20 darab



LEÍRÁS A

SAUER nyomó- és támasztóhüvely készlet, univerzális, hosszú, Ø 30 - 68 mm

CIKK

81230700

SAUER NYOMÓ- ÉS TÁMASZTÓHÜVELY KÉSZLET, UNIVERZÁLIS, HOSSZÚ, Ø 30 - 90 MM

Átfogó univerzális készlet a gumitartók és felfüggesztési csuklók eltávolításához és beszereléséhez.

Tartalom: A csomag tartalmazza a következőket:

- Nyomó- és tartóhüvelyek Ø 30 - 70 mm, hossza 100 mm.
- Nyomó- és tartóhüvelyek Ø 72 - 90 mm, hossza 120 mm

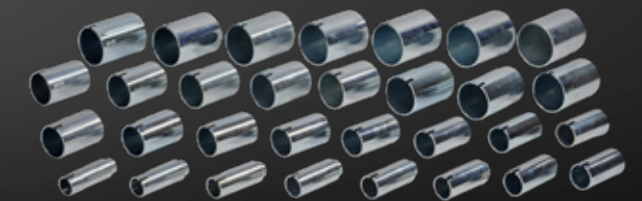

LEÍRÁS A

SAUER nyomó- és támasztóhüvely készlet, univerzális, hosszú, Ø 30 - 90 mm

CIKK

81231100

ADAPTER

OLDAL 94 – 97

SAUER HIDRAULIKUS ADAPTERKÉSZLET HIDRAULIKUS HENGEREKHEZ ÉS HIDRAULIKUS PUMPÁKHOZ

A hidraulikus hengerek és szivattyúk gyakran különböző tömlővezeték-csatlakozási rendszerekkel rendelkeznek. Nemcsak a csavarátmérők különböznek, hanem az alapvető csatlakozórendszerek is jelentősen eltérnek, és gyakran több szivattyút vagy hengert igényelnek. Ezzel a készlettel átalakíthatja szerszámaikat a legelterjedtebb csatlakozórendszerre. Az 1/4"-ról 3/8"-ra vagy fordítva történő átállítás sem jelent problémát. Végül a szerszámai összeilleszthetők és igény szerint kombinálhatók.



LEÍRÁS A	CIKK
SAUER hidraulikus adapterkészlet hidraulikus hengerekhez és hidraulikus pumpákhoz	80190011

SAUER HYDRAULIKUS ADAPTER, 3/8'



LEÍRÁS A	CIKK
SAUER hidraulikus adapter, 3/8'	80290004
SAUER hidraulikus adapter, 1/4'	80290005

SAUER HIDRAULIKUS CSATLAKOZÓ 1/4", LENGŐ-RÉSZ



LEÍRÁS A	CIKK
SAUER hidraulikus csatlakozó 1/4", lengő-rész	80290012
SAUER hidraulikus csatlakozó 3/8", lengő-rész	80290010

SAUER HIDRAULIKUS CSATLAKOZÓ 1/4", FIX-RÉSZ



LEÍRÁS A	CIKK
SAUER hidraulikus csatlakozó 1/4", fix-rész	80290013
SAUER hidraulikus csatlakozó 3/8", fix-rész	80290011

SAUER MENETES-ADAPTER KÉSZLET HIDRAULIKUS HENGEREKHEZ ÉS PRÉSKERETEKHEZ

Ezzel a készlettel számos gyártó meglévő hidraulikus hengereit és préskereteit adaptálhatja, és végül kombinálhatja szerszámaikat egymással.

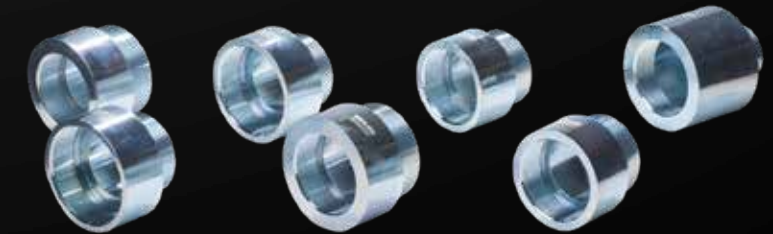

LEÍRÁS A	CIKK
SAUER menetes-adapter készlet hidraulikus hengerekhez és préskeretekhez	80190010

SAUER MENETES ADAPTER, 1 1/2" - 16 UN 2 1/4" - 14 UNS-RE, 1 1/2" - 16 UN

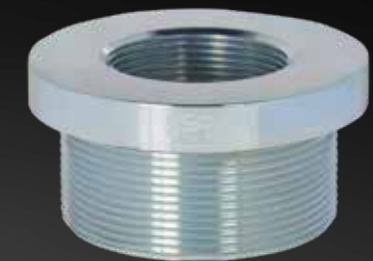

LEÍRÁS A	CIKK
Sauer menetes adapter, 1 1/2" - 16 UN 2 1/4" - 14 UNS-re, 1 1/2" - 16 UN	80290014
SAUER menetes adapter, G 1 1/2" - 11 - 2 1/4" - 14 UNS-ra, G 1 1/2" - 11	80290008
SAUER adaptergyűrű, külső menet 2 1/4" - 16 UN	80290021
SAUER adaptergyűrű, külső menet 2 3/4" - 16 UN	80290019
SAUER adaptergyűrű, M42 x 2,0 külső menet	80290022
SAUER adaptergyűrű, M68 x 2,0 külső menet	80290020
SAUER adaptergyűrű, külső menet 2 1/4" - 14 UNS	80290001
SAUER adaptergyűrű, külső menet 2 1/4" - 14 UNS	80290002
Sauer menetes adapter, M38 x 1,5 - 2 1/4" - 14 UNS	80290009
SAUER menetes adapter, M42 x 2,0 - 2 1/4" - 14 UNS	80290007
Sauer menetes adapter, M56 x 2,0 - 2 1/4" - 14 UNS	80290015
SAUER adaptergyűrű, külső menet 2 1/4" - 14 UNS	80290003
SAUER menethosszabbító, 2 1/4" - 14 UNS	80290006

TARTOZÉKOK

OLDAL 99

SAUER TEFLON SZALAG

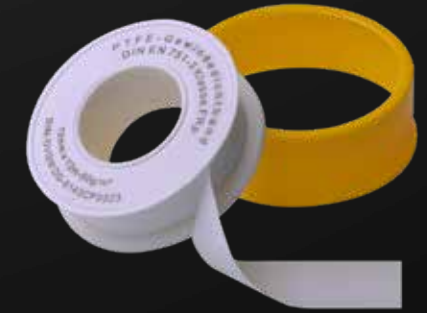

LEÍRÁS A

SAUER teflon szalag

CIKK

80290000

SAUER MŰANYAG KAZETTA

Műanyag tároló tok
Méret: 575 x 355 x 172 mm



LEÍRÁS A

SAUER műanyag kazetta

CIKK

80290030

SAUER TÁROLÓ KAZETTA, SZIVACSBETÉTTTEL

szerszámbetéttel

A SAUER alumínium hidraulikus lábszivattyú tárolására, 700 bar 80210100



LEÍRÁS A

SAUER tároló kazetta, szivacsbetéttel

CIKK

80210103



SW-STAHL GMBH
An der Hasenjagd 3
D-42897 Remscheid
www.swstahl.de

SAUER Workshop price list 05/2024 - Bardi fair

Art.Nr. Item No.	Bezeichnung Deutsch Description German	Bezeichnung English Description English	Workshop price 05/24	Workshop price 05/24
80150000	Sauer Werkstattwagen leer, 5 Schubladen	SAUER Workshop mobile tool chest, empty	1.086,30 €	422.332,00 €
80150100	Sauer Werkzeugeinlage Antriebswerkzeug mit Schlaghammer	Sauer Tool insert, 51-piece	1.973,30 €	767.180,00 €
80150200	Sauer Werkzeugeinlage Antriebswerkzeug ohne Schlaghammer	Sauer Tool insert	1.775,60 €	690.318,00 €
80150300	Sauer Werkzeugeinlage Antriebswerkzeug ohne Schlaghammer	Sauer Tool insert	985,70 €	383.220,00 €
80150400	Sauer Werkzeugeinlage Radlagerwerkzeug	Sauer Tool insert, 59-piece	1.773,80 €	689.618,00 €
80150500	Sauer Werkzeugeinlage Pressbügel mit Zylinderhalter	Sauer Tool insert, 15-piece	631,10 €	245.359,00 €
80150600	Sauer Werkzeugeinlage Pressrahmen	Sauer Tool insert, 7-piece	531,40 €	206.598,00 €
80150700	Sauer Werkzeugeinlage Druck- und Stützhülsen kurz	Sauer Tool insert, 31-piece	1.145,60 €	445.386,00 €
80150800	Sauer Werkzeugeinlage Druck- und Stützhülsen lang	Sauer tool insert, 31-piece	1.773,80 €	689.618,00 €
80150900	Sauer Hydraulikzylinder in Moduleinlage	SAUER Hydraulic cylinder, 2-piece	728,80 €	283.343,00 €
80151000	Sauer Werkzeugeinlage Hydraulikfußpumpe	SAUER tool insert, hydraulic foot pump	809,90 €	314.873,00 €
80151100	Sauer Werkzeugeinlage Gelenkwelle und Radnabe	Sauer Tool insert, 11-piece	730,50 €	284.004,00 €
80155000	Sauer Werkstattwagen bestückt, man. Antrieb	SAUER Mobile tool chest with basic tool kit	6.575,10 €	2.556.267,00 €
80155100	Sauer Werkstattwagen bestückt, man. und hydr. Antrieb	SAUER Mobile tool chest with tool kit manually and hydraulic drive	7.896,50 €	3.070.001,00 €
80155200	Sauer Werkstattwagen bestückt, inkl. Pumpe und Zylinder	SAUER Mobile tool chest with tool kit incl. hydraulic cylinder and foot pump	9.431,20 €	3.666.662,00 €
80155300	Sauer Werkstattwagen bestückt, Schlaghammer und Zylinderhalter	SAUER Mobile tool chest with tool kit, equipped, 207-piece	10.926,50 €	4.248.005,00 €
80190010	Gewindeadaptersatz für Hydraulikzylinder und Pressrahmen	SAUER Thread Adapter Set for Hydraulic Cylinders and Press Frames	615,20 €	239.177,00 €
80190011	Satz Hydraulik Kupplungen mit Teflonband	SAUER Hydraulic Adapter Set for Hydraulic Cylinders and Hydraulic Pumps	268,20 €	104.271,00 €
80210000	Hydraulikzylinder 20t. mit Schnellkupplung	SAUER Aluminium hydraulic cylinder, 20 t	720,40 €	280.077,00 €
80210001	Schnellkupplung für Hydraulikzylinder	SAUER Quick Coupling for Hydraulic Cylinder	37,00 €	14.385,00 €
80210100	Hydraulikfußpumpe mit Manometer	SAUER Aluminium Hydraulic Foot Pump, 700 bar	805,10 €	313.007,00 €
80210101	Ersatzmanometer	SAUER Replacement Pressure Gauge	92,80 €	36.079,00 €
80210102	Ersatzhydraulikschlauch 2,5 Meter	SAUER Replacement Hydraulic Hose	123,70 €	48.092,00 €
80210103	Sauer Aufbewahrungskoffer mit Schaumeinlage	Sauer Storage suitcase	110,40 €	42.921,00 €
80220003	Adapter für HKZ M42 Gewinde	SAUER Adapter for vehicle pressure pieces	41,30 €	16.057,00 €
80220004	Zugspindel M10 x 450 mm mit Mutter	SAUER Feed Shaft M10 x 450 mm with Nut	102,20 €	39.733,00 €
80220005	Zugspindel M10 x 450 mm	SAUER Feed Shaft M10 x 450 mm	83,90 €	32.619,00 €
80220006	Mutter für Zugsp. M10 mit Bund und Führung	SAUER Nut M10 x 1.5	31,50 €	12.247,00 €
80220007	Zugspin. M12 x 450 mm mit Mutter	SAUER Feed Shaft M12 x 450 mm, with Nut	102,20 €	39.733,00 €
80220008	Zugspindel M12x450mm	SAUER Feed Shaft M12 x 450 mm	83,90 €	32.619,00 €
80220009	Mutter für Zugsp. M12 mit Bund und Führung	SAUER Nut M12 x 1.75	31,50 €	12.247,00 €
80220010	Zugspindel M14x450mm mit Mutter	SAUER Feed Shaft M14 x 450 mm with Nut	102,20 €	39.733,00 €
80220011	Zugspindel M14 x 450 mm	SAUER Feed Shaft M14 x 450 mm	83,90 €	32.619,00 €
80220012	Mutter für Zugsp. M14 mit Bund und Führung	SAUER Nut M14 x 2.0	31,50 €	12.247,00 €
80220013	Zugspindel M14 x 590mm mit Mutter	SAUER Feed Shaft M14 x 590 mm with Nut	114,20 €	44.399,00 €
80220014	Zugspindel M14 x 590mm	SAUER Feed Shaft M14 x 590 mm	96,80 €	37.634,00 €
80220015	Zugspindel M16 x 450mm mit Mutter	SAUER Feed Shaft M16 x 450 mm with Nut	95,50 €	37.128,00 €
80220016	Zugspindel M16 x 450mm	SAUER Feed Shaft M16 x 450 mm	83,90 €	32.619,00 €
80220017	Mutter für Zugsp. M16 mit Bund und Führung	SAUER Nut M16 x 2.0	31,50 €	12.247,00 €
80220018	Zugspindel M16 x 590mm mit Mutter	SAUER Feed Shaft M16 x 590 mm with Nut	114,20 €	44.399,00 €
80220019	Zugspindel M16 x 590mm	SAUER Feed Shaft M16 x 590 mm	96,80 €	37.634,00 €
80220020	Zugspindel M18 x 450mm mit Mutter	SAUER Feed Shaft M18 x 450 mm with Nut	114,20 €	44.399,00 €
80220021	Zugspindel M18 x 450mm	SAUER Feed Shaft M18 x 450 mm	96,80 €	37.634,00 €
80220022	Mutter für Zugsp. M18 mit Bund	SAUER Nut M18 x 2.5	31,50 €	12.247,00 €
80220023	Zugspindel M18 x 590mm	SAUER Feed Shaft M18 x 590 mm with Nut	123,70 €	48.092,00 €
80220024	Zugspindel M18 x 590mm	SAUER Feed Shaft M18 x 590 mm	105,50 €	41.016,00 €
80220025	Zugspindel M20 x 450mm mit Mutter	SAUER Feed Shaft M20 x 450 mm with Nut	114,20 €	44.399,00 €
80220026	Zugspindel M20 x 450mm	SAUER Feed Shaft M20 x 450 mm	96,80 €	37.634,00 €
80220027	Mutter für Zugsp. M20 mit Bund	SAUER Nut M20 x 2.5	31,50 €	12.247,00 €
80220028	Zugspindel M20 x 590mm mit Mutter	SAUER Feed Shaft M20 x 590 mm with Nut	123,70 €	48.092,00 €
80220029	Zugspindel M20 x 590 mm	SAUER Feed Shaft M20 x 590 mm	105,50 €	41.016,00 €
80220032	Pressrahmen mit offener Aufnahme und Adapter	SAUER Press Frame, Open Design	348,80 €	135.606,00 €
80220033	Sauer Antriebsatz hydraulisch	SAUER drive set, hydraulic, 13-piece	1.319,00 €	512.801,00 €
80220034	Pressbrücke mit offener Aufnahme	SAUER Press Bridge with Open Mount	148,40 €	57.695,00 €
80220035	Adapterring für offene Aufnahme	SAUER Adapter Ring	56,60 €	22.005,00 €
80220036	Gewindehülse für Pressbrücke	SAUER Threaded Sleeve	39,00 €	15.162,00 €
80220037	Verbindungsstange 200 mm	SAUER Connector Rod for Press Frame, 200 mm	45,00 €	17.495,00 €
80220038	Verbindungsstange 300 mm	SAUER Connector Rod for Press Frame, 300 mm	46,50 €	18.078,00 €
80220039	Verbindungsstange 400 mm	SAUER Connector Rod for Press Frame, 400 mm	47,70 €	18.545,00 €
80220040	Satz Verbindungsstangen 200mm	SAUER Connector Rod Pair for Press Frame, 200 mm	76,20 €	29.625,00 €
80220041	Satz Verbindungsstangen 300 mm	SAUER Connector Rod Pair for Press Frame, 300 mm	76,20 €	29.625,00 €
80220042	Satz Verbindungsstangen 400 mm	SAUER Connector Rod Pair for Press Frame, 400 mm	76,20 €	29.625,00 €
80220043	Skt.-Mutter DIN 934 M 16 x 2,0	Nut for connecting rods, DIN 934, M16 x 2.0	2,60 €	1.011,00 €
80220044	Pressbrücke M42x2,0	SAUER Press Bridge M42 x 2.0	114,40 €	44.476,00 €
80220045	Pressbrücke 2 1/4" - 14 U	SAUER Press Bridge 2 1/4" - 14 UNS	114,40 €	44.476,00 €
80220046	Adapterring für universal Druckstück	SAUER adapter for pressure pieces with ø 30 mm socket	49,70 €	19.322,00 €
80220047	Pressrahmen geschlossen mit Gewindehülse	SAUER Press frame, closed design, 2-piece	328,30 €	127.636,00 €
80220054	Sauer mechn. Zugspindel TR10 x 350	SAUER Feed Shaft TR10 x 1.5 x 350 mm	46,50 €	18.078,00 €
80220055	Sauer mechn. Zugspindel TR12 x 350	SAUER Feed Shaft TR12 x 2.0 x 350 mm	46,50 €	18.078,00 €
80220056	Sauer mechn. Zugspindel TR14 x 350	SAUER Feed Shaft TR14 x 2.0 x 350 mm	46,50 €	18.078,00 €
80220057	Sauer mechn. Zugspindel TR16 x 350	SAUER Feed Shaft TR16 x 2.0 x 350 mm	52,70 €	20.489,00 €
80220058	Sauer mechn. Zugspindel TR18 x 350	SAUER Feed Shaft TR18 x 2.0 x 350 mm	52,70 €	20.489,00 €
80220059	Sauer Druckspindel 450 mm, mit Magneten	SAUER Pressure Spindle, 450 mm	138,30 €	53.768,00 €
80220060	Sauer Druckspindel 590 mm, mit Magneten	SAUER Pressure Spindle, 590 mm	161,10 €	62.632,00 €
80220061	Lageradapter für manuelle Zugspindel mit Lager	SAUER Bearing Adapter	82,30 €	31.997,00 €
80220062	Sauer Mutter für manuelle Zugspindel TR10 x 1,5	SAUER Nut TR10 x 1.5	32,60 €	12.674,00 €
80220063	Sauer Mutter für manuelle Zugspindel TR12 x 2,0	SAUER Nut TR12 x 2.0	32,60 €	12.674,00 €
80220064	Sauer Mutter für manuelle Zugspindel TR14 x 2,0	SAUER Nut TR14 x 2.0	32,60 €	12.674,00 €
80220065	Sauer Mutter für manuelle Zugspindel TR16 x 2,0	SAUER Nut TR16 x 2.0	32,60 €	12.674,00 €
80220066	Sauer Mutter für manuelle Zugspindel TR18 x 2,0	SAUER Nut TR18 x 2.0	32,60 €	12.674,00 €
80220100	Sauer Zylinderhalter	SAUER Cylinder holder, 9-teilig	329,30 €	128.025,00 €
80220101	Halterohr mit Gewinde, ø 25mm	SAUER Retaining Tube ø 25 mm	41,30 €	16.057,00 €
80220102	Halterohr mit Gewinde, ø 30mm	SAUER Retaining Tube ø 30 mm	41,30 €	16.057,00 €
80220103	Halterohr mit Gewinde, ø 36mm	SAUER Retaining Tube ø 36 mm	41,30 €	16.057,00 €
80220104	Trägerplatte	SAUER carrier plate	55,50 €	21.577,00 €
80220105	Seitensteg	SAUER side web	40,30 €	15.668,00 €
80220106	Adapteraufnahme	SAUER cylinder mount	61,70 €	23.988,00 €
80220107	Zylinderadapter	SAUER Cylinder Adapter	61,70 €	23.988,00 €
80220108	Verschlussdeckel	SAUER cap	32,00 €	12.441,00 €
80220109	Gantergriff	SAUER ganter handle	25,70 €	9.992,00 €
80220110	Rändelschraube	Thumb screw	18,40 €	7.154,00 €
80220114	Pressbügeladapter	SAUER Pressing Clamp Holder	71,30 €	27.720,00 €
80220115	Pressrahmenadapter	SAUER Press Frame Mounting	71,30 €	27.720,00 €
80220200	Gleithammer mit Adapter	SAUER Slide hammer with adapter	259,80 €	101.005,00 €
80220201	Gleitstange, 590 mm	SAUER Slide Bar	39,40 €	15.318,00 €
80220202	Handgriff für Gleitstange	SAUER Handle	29,50 €	11.469,00 €
80220203	Schlaggewicht 4,8 kg	SAUER IMPACT Weight	137,30 €	53.379,00 €
80220204	Skt.-Mutter M20x1,5 DIN 936	Hexagon nut, M20 x 1.5	3,60 €	1.400,00 €
80220205	Adapter M20x1,5 auf 2-1/4-14UNS	SAUER Adapter	39,20 €	15.240,00 €
80220206	Schlagscheibe für Handgriff	SAUER Batter Blade	19,70 €	7.659,00 €

SAUER Workshop price list 05/2024 - Bardi fair

Art.Nr. Item No.	Bezeichnung Deutsch Description German	Bezeichnung Englisch Description English	Workshop price 05/24	Workshop price 05/24
80220300	Sauer Werkzeugsatz Gelenkwelle auspressen ohne Antrieb	SAUER Tool kit for drive shafts and wheel hubs, 39-piece	689,30 €	267.986,00 €
80220301	Sauer Lochscheibe LK 90 - 130 mm	SAUER Perforated Disc	156,10 €	60.689,00 €
80220302	Sauer Lochscheibe LK 100 - 180 mm	SAUER Perforated Disc	235,10 €	91.402,00 €
80220303	Sauer Mutter M14 x 1,5 mit Flansch	SAUER hex Nut with flange	5,70 €	2.216,00 €
80220304	Sauer Zugbolzen Typ M, M12 x 1,25	SAUER Tension Bolt with external thread	17,40 €	6.765,00 €
80220305	Sauer Zugbolzen Typ M, M12 x 1,50	SAUER Tension Bolt with external thread	17,40 €	6.765,00 €
80220306	Sauer Zugbolzen Typ M, M12 x 1,75	SAUER Tension Bolt with external thread	17,40 €	6.765,00 €
80220307	Sauer Zugbolzen Typ M, M14 x 1,25	SAUER Tension Bolt with external thread	17,40 €	6.765,00 €
80220308	Sauer Zugbolzen Typ M, M14 x 1,50	SAUER Tension Bolt with external thread	17,40 €	6.765,00 €
80220309	Sauer Zugbolzen Typ M, M16 x 1,50	SAUER Tension Bolt with external thread	17,40 €	6.765,00 €
80220310	Sauer Zugbolzen Typ F, M12 x 1,25	SAUER Tension Bolt with internal thread	17,40 €	6.765,00 €
80220311	Sauer Zugbolzen Typ F, M12 x 1,50	SAUER Tension Bolt with internal thread	17,40 €	6.765,00 €
80220312	Sauer Zugbolzen Typ F, M12 x 1,75	SAUER Tension Bolt with internal thread	17,40 €	6.765,00 €
80220313	Sauer Zugbolzen Typ F, M14 x 1,25	SAUER Tension Bolt with internal thread	17,40 €	6.765,00 €
80220314	Sauer Zugbolzen Typ F, M14 x 1,50	SAUER Tension Bolt with internal thread	17,40 €	6.765,00 €
80220315	Sauer Zugbolzen Typ F, M16 x 1,50	SAUER Tension Bolt with internal thread	17,40 €	6.765,00 €
80220316	Sauer Zugbolzen Typ F, 1/2" - 20 UNF	SAUER Tension Bolt with internal thread	17,40 €	6.765,00 €
80220400	Sauer Werkzeugsatz Gelenkwelle auspressen mit manuellem Antrieb	SAUER Tool kit for drive shafts, 42-piece	788,30 €	306.475,00 €
80220500	Sauer Werkzeugsatz Radnaben abziehen mit Schlaghammer	SAUER Tool kit for wheel hubs, 23-piece	525,50 €	204.304,00 €
80220600	Sauer Werkzeugsatz Gelenkwellen Einziehwerkzeug	SAUER Tool kit for drive shafts, 13-piece	333,80 €	129.775,00 €
80220602	Sauer Zughülse ø 39, mit Lager	SAUER Supporting Sleeve	30,60 €	11.897,00 €
80220604	Sauer Zughülse ø 46, mit Lager	SAUER Supporting Sleeve	34,70 €	13.491,00 €
80220605	Sauer Zughülse M16 x 1,5	SAUER Drive Shaft Puller Sleeve	24,40 €	9.486,00 €
80220606	Sauer Zughülse M18 x 1,5	SAUER Drive Shaft Puller Sleeve	24,40 €	9.486,00 €
80220607	Sauer Zughülse M20 x 1,5	SAUER Drive Shaft Puller Sleeve	24,40 €	9.486,00 €
80220608	Sauer Zughülse M22 x 1,5	SAUER Drive Shaft Puller Sleeve	24,40 €	9.486,00 €
80220609	Sauer Zughülse M24 x 1,5	SAUER Drive Shaft Puller Sleeve	24,40 €	9.486,00 €
80220610	Sauer Zughülse M27 x 1,5	SAUER Drive Shaft Puller Sleeve	26,70 €	10.380,00 €
80220611	Sauer Zughülse M30 x 1,5	SAUER Drive Shaft Puller Sleeve	26,70 €	10.380,00 €
80220612	Sauer Zugbolzen M18 x 2,5	SAUER Tension Bolt for puller sleeves	31,50 €	12.247,00 €
80220613	Sauer Zugbolzen M14 x 1,5	SAUER Drive Shaft Tension Bolt	31,50 €	12.247,00 €
80220614	Sauer Zugbolzen M16 x 1,5	SAUER Drive Shaft Tension Bolt	31,50 €	12.247,00 €
80290000	Teflon Band	SAUER Teflon Tape	7,70 €	2.994,00 €
80290001	Adapterring 2 1/4"-14 UNS auf 2 1/4"-16 UN	SAUER Adapter Ring, 2 1/4"-14 UNS to 2 1/4"-16 UN	102,20 €	39.733,00 €
80290002	Adapterring 2 1/4"-14 UNS auf 2 3/4"-16 UN	SAUER Adapter Ring, 2 1/4"-14 UNS to 2 3/4"-16 UN	102,20 €	39.733,00 €
80290003	Adapterring 2 1/4"-14 UNS auf M68x2	SAUER Adapter Ring, 2 1/4"-14 UNS to M68 x 2.0	102,20 €	39.733,00 €
80290004	Hydraulik-Adapter 3/8" NPT auf 1/4" NPT	SAUER Hydraulic Adapter, 3/8" auf 1/4"	7,20 €	2.799,00 €
80290005	Hydraulik-Adapter 1/4" NPT auf 3/8" NPT	SAUER Hydraulic Adapter, 1/4" to 3/8"	7,20 €	2.799,00 €
80290006	Sauer Adapterring 2 1/4"-14 UNS auf 2 1/4"-14 UNS	SAUER Thread Adapter	78,70 €	30.597,00 €
80290007	Sauer Adapterring 2 1/4"-14 UNS auf M42x2,0	SAUER Thread Adapter	78,70 €	30.597,00 €
80290008	Sauer Adapterring 2 1/4"-14 UNS auf G 1 1/2"-11	SAUER Thread Adapter	78,70 €	30.597,00 €
80290009	Sauer Adapterring 2 1/4"-14 UNS auf M38x1,5	Sauer adapter ring, 2 1/4"-14 UNS to M38 x 1.5	78,70 €	30.597,00 €
80290010	Hydraulik-Kupplung 3/8" Loshälfte Enerpack	SAUER Hydraulic Coupling 3/8" Loose Half	32,00 €	12.441,00 €
80290011	Hydraulik-Kupplung 3/8" Festhälfte Enerpack	SAUER Hydraulic Coupling 3/8" Fixed Half	22,60 €	8.786,00 €
80290012	Hydraulik-Kupplung 1/4" Loshälfte Enerpack	SAUER Hydraulic Coupling 1/4" Loose Half	32,00 €	12.441,00 €
80290013	Hydraulik-Kupplung 1/4" Festhälfte Enerpack	SAUER Hydraulic Coupling 1/4" Fixed Half	22,60 €	8.786,00 €
80290014	Sauer Adapterring 2 1/4"-14 UNS auf 1 1/2"-16 UN	Sauer adapter ring, 2 1/4"-14 UNS to 1 1/2"-16 UN	78,70 €	30.597,00 €
80290015	Sauer Adapterring 2 1/4"-14 UNS auf M56 x 2,0	Sauer adapter ring, 2 1/4"-14 UNS to M56 x 2.0	94,00 €	36.545,00 €
80290019	Adapterring 2 3/4"-16 UN auf 2 1/4"-14 UNS	SAUER Adapter Ring, 2 3/4"-16 UN to 2 1/4"-14 UNS	102,20 €	39.733,00 €
80290020	Adapterring M68x2,0 auf 2 1/4"-14 UNS	SAUER Adapter Ring, M68 x 2.0 to 2 1/4"-14 UNS	102,20 €	39.733,00 €
80290021	Adapterring 2 1/4"-16 UN auf 2 1/4"-14 UNS	SAUER Adapter Ring, 2 1/4"-16 UN to 2 1/4"-14 UNS	102,20 €	39.733,00 €
80290022	Adapterring M42 x 2,0 auf 2 1/4"-14 UNS	SAUER Adapter Ring, M42 x 2.0 to 2 1/4"-14 UNS	102,20 €	39.733,00 €
80290030	Sauer Leerkoffer schwarz / grün 600 x 415 x 190 mm	SAUER Plastic Case	59,90 €	23.288,00 €
81110400	Komplettwerkzeug VAG Gummilager Konsole VA	Rubber bearing tool VAG	294,30 €	114.418,00 €
81110401	Sauer Druckhülse ø 90/72,1	SAUER Pressure Sleeve ø 90 mm	68,80 €	26.748,00 €
81110402	Sauer Druckstück ø 61,4/16	SAUER Pressure Piece ø 61.4 mm	26,20 €	10.186,00 €
81110404	Sauer Druckstück ø 70/16	SAUER Pressure Piece ø 70 mm	25,40 €	9.875,00 €
81110407	Sauer Druckstück ø 90/16,5 mit Lager	SAUER Pressure pad ø 90 / 16,5 mm	76,30 €	29.664,00 €
81110410	Sauer Kugellager ø 20/35	SAUER Ball Bearing 20 x 35 mm	6,60 €	2.566,00 €
81110502	Sauer Zugbolzen M16 x 180	SAUER Tension Bolt M16 x 180 mm	67,20 €	26.126,00 €
81200001	Univ. Druckstück 18 x 26 Länge 40 mm	SAUER Pressure and Support Sleeve ø 18/26 mm x 40 mm	20,30 €	7.892,00 €
81200002	Univ. Druckstück 20 x 28 Länge 40 mm	SAUER Pressure and Support Sleeve ø 20/28 mm x 40 mm	20,30 €	7.892,00 €
81200003	Univ. Druckstück 22 x 30 Länge 40 mm	SAUER Pressure and Support Sleeve ø 22/30 mm x 40 mm	21,70 €	8.437,00 €
81200004	Univ. Druckstück 24 x 32 Länge 40 mm	SAUER Pressure and Support Sleeve ø 24/32 mm x 40 mm	21,70 €	8.437,00 €
81200005	Univ. Druckstück 26 x 34 Länge 40 mm	SAUER Pressure and Support Sleeve ø 26/34 mm x 40 mm	21,70 €	8.437,00 €
81200006	Univ. Druckstück 28 x 36 Länge 40 mm	SAUER Pressure and Support Sleeve ø 28/36 mm x 40 mm	21,70 €	8.437,00 €
81200007	Univ. Druckstück 30 x 38 Länge 40 mm	SAUER Pressure and Support Sleeve ø 30/38 mm x 40 mm	27,80 €	10.808,00 €
81200008	Univ. Druckstück 32 x 40 Länge 40 mm	SAUER Pressure and Support Sleeve ø 32/40 mm x 40 mm	27,80 €	10.808,00 €
81200009	Univ. Druckstück 34 x 42 Länge 40 mm	SAUER Pressure and Support Sleeve ø 34/42 mm x 40 mm	30,70 €	11.936,00 €
81200010	Univ. Druckstück 36 x 44 Länge 40 mm	SAUER Pressure and Support Sleeve ø 36/44 mm x 40 mm	30,70 €	11.936,00 €
81200011	Univ. Druckstück 38 x 46 Länge 40 mm	SAUER Pressure and Support Sleeve ø 38/46 mm x 40 mm	33,60 €	13.063,00 €
81200012	Univ. Druckstück 40 x 48 Länge 40 mm	SAUER Pressure and Support Sleeve ø 40/48 mm x 40 mm	33,60 €	13.063,00 €
81200013	Univ. Druckstück 42 x 50 Länge 40 mm	SAUER Pressure and Support Sleeve ø 42/50 mm x 40 mm	33,60 €	13.063,00 €
81200014	Univ. Druckstück 44 x 52 Länge 40 mm	SAUER Pressure and Support Sleeve ø 44/52 mm x 40 mm	36,40 €	14.152,00 €
81200015	Univ. Druckstück 46 x 54 Länge 40 mm	SAUER Pressure and Support Sleeve ø 46/54 mm x 40 mm	36,40 €	14.152,00 €
81200016	Univ. Druckstück 48 x 56 Länge 40 mm	SAUER Pressure and Support Sleeve ø 48/56 mm x 40 mm	39,50 €	15.357,00 €
81200017	Univ. Druckstück 50 x 58 Länge 40 mm	SAUER Pressure and Support Sleeve ø 50/58 mm x 40 mm	39,50 €	15.357,00 €
81200018	Univ. Druckstück 52 x 60 Länge 40 mm	SAUER Pressure and Support Sleeve ø 52/60 mm x 40 mm	39,50 €	15.357,00 €
81200019	Univ. Druckstück 54 x 62 Länge 40 mm	SAUER Pressure and Support Sleeve ø 54/62 mm x 40 mm	42,10 €	16.368,00 €
81200020	Univ. Druckstück 56 x 64 Länge 40 mm	SAUER Pressure and Support Sleeve ø 56/64 mm x 40 mm	42,10 €	16.368,00 €
81200021	Univ. Druckstück 58 x 66 Länge 40 mm	SAUER Pressure and Support Sleeve ø 58/66 mm x 40 mm	45,50 €	17.689,00 €
81200022	Univ. Druckstück 60 x 68 Länge 40 mm	SAUER Pressure and Support Sleeve ø 60/68 mm x 40 mm	45,50 €	17.689,00 €
81200023	Univ. Druckstück 62 x 70 Länge 40 mm	SAUER Pressure and Support Sleeve ø 62/70 mm x 40 mm	45,50 €	17.689,00 €
81200024	Univ. Druckstück 64 x 72 Länge 40 mm	SAUER Pressure and Support Sleeve ø 64/72 mm x 40 mm	49,80 €	19.361,00 €
81200025	Univ. Druckstück 66 x 74 Länge 40 mm	SAUER Pressure and Support Sleeve ø 66/74 mm x 40 mm	49,80 €	19.361,00 €
81200026	Univ. Druckstück 68 x 76 Länge 40 mm	SAUER Pressure and Support Sleeve ø 68/76 mm x 40 mm	52,10 €	20.255,00 €
81200027	Univ. Druckstück 70 x 78 Länge 40 mm	SAUER Pressure and Support Sleeve ø 70/78 mm x 40 mm	52,10 €	20.255,00 €
81200028	Univ. Druckstück 72 x 80 Länge 40 mm	SAUER Pressure and Support Sleeve ø 72/80 mm x 40 mm	52,10 €	20.255,00 €
81200029	Univ. Druckstück 74 x 82 Länge 40 mm	SAUER Pressure and Support Sleeve ø 74/82 mm x 40 mm	56,90 €	22.122,00 €
81200030	Univ. Druckstück 76 x 84 Länge 40 mm	SAUER Pressure and Support Sleeve ø 76/84 mm x 40 mm	56,90 €	22.122,00 €
81200031	Univ. Druckstück 78 x 86 Länge 40 mm	SAUER Pressure and Support Sleeve ø 78/86 mm x 40 mm	63,30 €	24.610,00 €
81200032	Univ. Druckstück 80 x 88 Länge 40 mm	SAUER Pressure and Support Sleeve ø 80/88 mm x 40 mm	63,30 €	24.610,00 €
81200033	Univ. Druckstück 82 x 90 Länge 40 mm	SAUER Pressure and Support Sleeve ø 82/90 mm x 40 mm	63,30 €	24.610,00 €
81200034	Univ. Druckstück 84 x 92 Länge 40 mm	SAUER Pressure and Support Sleeve ø 84/92 mm x 40 mm	67,10 €	26.087,00 €
81200035	Univ. Druckstück 86 x 94 Länge 40 mm	SAUER Pressure and Support Sleeve ø 86/94 mm x 40 mm	67,10 €	26.087,00 €
81200036	Univ. Druckstück 88 x 96 Länge 40 mm	SAUER Pressure and Support Sleeve ø 88/96 mm x 40 mm	69,20 €	26.904,00 €
81200037	Univ. Druckstück 90 x 98 Länge 40 mm	SAUER Pressure and Support Sleeve ø 90/98 mm x 40 mm	69,20 €	26.904,00 €
81200038	Univ. Druckstück 92 x 100 Länge 40 mm	SAUER Pressure and Support Sleeve ø 92/100 mm x 40 mm	69,20 €	26.904,00 €
81200039	Univ. Druckstück 94 x 102 Länge 40 mm	SAUER Pressure and Support Sleeve ø 94/102 mm x 40 mm	69,20 €	26.904,00 €
81200040	Univ. Druckstück 96 x 104 Länge 40 mm	SAUER Pressure and Support Sleeve ø 96/104 mm x 40 mm	69,20 €	26.904,00 €

SAUER Workshop price list 05/2024 - Bardi fair

Art.Nr. Item No.	Bezeichnung Deutsch Description German	Bezeichnung Englisch Description English	Workshop price 05/24	Workshop price 05/24
81200041	Univ. Druckstück 98 x 106 Länge 40 mm	SAUER Pressure and Support Sleeve ϕ 98/106 mm \times 40 mm	81,70 €	31.763,00 €
81200042	Univ. Druckstück 100 x 108 Länge 40 mm	SAUER Pressure and Support Sleeve ϕ 100/108 mm \times 40 mm	81,70 €	31.763,00 €
81200043	Univ. Druckstück 102 x 110 Länge 40 mm	SAUER Pressure and Support Sleeve ϕ 102/110 mm \times 40 mm	85,10 €	33.085,00 €
81200044	Univ. Druckstück 104 x 112 Länge 40 mm	SAUER Pressure and Support Sleeve ϕ 104/112 mm \times 40 mm	85,10 €	33.085,00 €
81200045	Univ. Druckstück 106 x 114 Länge 40 mm	SAUER Pressure and Support Sleeve ϕ 106/114 mm \times 40 mm	95,50 €	37.128,00 €
81200046	Univ. Druckstück 108 x 116 Länge 40 mm	SAUER Pressure and Support Sleeve ϕ 108/116 mm \times 40 mm	95,50 €	37.128,00 €
81200047	Univ. Druckstück 110 x 118 Länge 40 mm	SAUER Pressure and Support Sleeve ϕ 110/118 mm \times 40 mm	95,50 €	37.128,00 €
81200048	Univ. Druckstück 112 x 120 Länge 40 mm	SAUER Pressure and Support Sleeve ϕ 112/120 mm \times 40 mm	105,80 €	41.133,00 €
81200049	Univ. Druckstück 28 x 36 Länge 100 mm	SAUER Pressure and Support Sleeve ϕ 28/36 mm \times 100 mm	35,00 €	13.607,00 €
81200050	Univ. Druckstück 30 x 38 Länge 100 mm	SAUER Pressure and Support Sleeve ϕ 30/38 mm \times 100 mm	35,00 €	13.607,00 €
81200051	Univ. Druckstück 32 x 40 Länge 100 mm	SAUER Pressure and Support Sleeve ϕ 32/40 mm \times 100 mm	35,00 €	13.607,00 €
81200052	Univ. Druckstück 34 x 42 Länge 100 mm	SAUER Pressure and Support Sleeve ϕ 34/42 mm \times 100 mm	40,70 €	15.823,00 €
81200053	Univ. Druckstück 36 x 44 Länge 100 mm	SAUER Pressure and Support Sleeve ϕ 36/44 mm \times 100 mm	40,70 €	15.823,00 €
81200054	Univ. Druckstück 38 x 46 Länge 100 mm	SAUER Pressure and Support Sleeve ϕ 38/46 mm \times 100 mm	46,30 €	18.001,00 €
81200055	Univ. Druckstück 40 x 48 Länge 100 mm	SAUER Pressure and Support Sleeve ϕ 40/48 mm \times 100 mm	46,30 €	18.001,00 €
81200056	Univ. Druckstück 42 x 50 Länge 100 mm	SAUER Pressure and Support Sleeve ϕ 42/50 mm \times 100 mm	46,30 €	18.001,00 €
81200057	Univ. Druckstück 44 x 52 Länge 100 mm	SAUER Pressure and Support Sleeve ϕ 44/52 mm \times 100 mm	48,70 €	18.934,00 €
81200058	Univ. Druckstück 46 x 54 Länge 100 mm	SAUER Pressure and Support Sleeve ϕ 46/54 mm \times 100 mm	48,70 €	18.934,00 €
81200059	Univ. Druckstück 48 x 56 Länge 100 mm	SAUER Pressure and Support Sleeve ϕ 48/56 mm \times 100 mm	53,70 €	20.877,00 €
81200060	Univ. Druckstück 50 x 58 Länge 100 mm	SAUER Pressure and Support Sleeve ϕ 50/58 mm \times 100 mm	53,70 €	20.877,00 €
81200061	Univ. Druckstück 52 x 60 Länge 100 mm	SAUER Pressure and Support Sleeve ϕ 52/60 mm \times 100 mm	53,70 €	20.877,00 €
81200062	Univ. Druckstück 54 x 62 Länge 100 mm	SAUER Pressure and Support Sleeve ϕ 54/62 mm \times 100 mm	60,20 €	23.405,00 €
81200063	Univ. Druckstück 56 x 64 Länge 100 mm	SAUER Pressure and Support Sleeve ϕ 56/64 mm \times 100 mm	60,20 €	23.405,00 €
81200064	Univ. Druckstück 58 x 66 Länge 100 mm	SAUER Pressure and Support Sleeve ϕ 58/66 mm \times 100 mm	71,10 €	27.642,00 €
81200065	Univ. Druckstück 60 x 68 Länge 100 mm	SAUER Pressure and Support Sleeve ϕ 60/68 mm \times 100 mm	71,10 €	27.642,00 €
81200066	Univ. Druckstück 62 x 70 Länge 100 mm	SAUER Pressure and Support Sleeve ϕ 62/70 mm \times 100 mm	71,10 €	27.642,00 €
81200067	Univ. Druckstück 64 x 72 Länge 100 mm	SAUER Pressure and Support Sleeve ϕ 64/72 mm \times 100 mm	76,20 €	29.625,00 €
81200068	Univ. Druckstück 66 x 74 Länge 100 mm	SAUER Pressure and Support Sleeve ϕ 66/74 mm \times 100 mm	76,20 €	29.625,00 €
81200069	Univ. Druckstück 68 x 76 Länge 100 mm	SAUER Pressure and Support Sleeve ϕ 68/76 mm \times 100 mm	80,00 €	31.102,00 €
81200070	Univ. Druckstück 70 x 78 Länge 100 mm	SAUER Pressure and Support Sleeve ϕ 70/78 mm \times 100 mm	80,00 €	31.102,00 €
81200071	Univ. Druckstück 72 x 80 Länge 120 mm	SAUER Pressure and Support Sleeve ϕ 72/80 mm \times 120 mm	82,60 €	32.113,00 €
81200072	Univ. Druckstück 74 x 82 Länge 120 mm	SAUER Pressure and Support Sleeve ϕ 74/82 mm \times 120 mm	82,60 €	32.113,00 €
81200073	Univ. Druckstück 76 x 84 Länge 120 mm	SAUER Pressure and Support Sleeve ϕ 76/84 mm \times 120 mm	82,60 €	32.113,00 €
81200074	Univ. Druckstück 78 x 86 Länge 120 mm	SAUER Pressure and Support Sleeve ϕ 78/86 mm \times 120 mm	97,80 €	38.023,00 €
81200075	Univ. Druckstück 80 x 88 Länge 120 mm	SAUER Pressure and Support Sleeve ϕ 80/88 mm \times 120 mm	97,80 €	38.023,00 €
81200076	Univ. Druckstück 82 x 90 Länge 120 mm	SAUER Pressure and Support Sleeve ϕ 82/90 mm \times 120 mm	97,80 €	38.023,00 €
81200077	Univ. Druckstück 84 x 92 Länge 120 mm	SAUER Pressure and Support Sleeve ϕ 84/92 mm \times 120 mm	108,00 €	41.988,00 €
81200078	Univ. Druckstück 86 x 94 Länge 120 mm	SAUER Pressure and Support Sleeve ϕ 86/94 mm \times 120 mm	108,00 €	41.988,00 €
81200079	Univ. Druckstück 88 x 96 Länge 120 mm	SAUER Pressure and Support Sleeve ϕ 88/96 mm \times 120 mm	108,00 €	41.988,00 €
81200080	Univ. Druckstück 90 x 98 Länge 120 mm	SAUER Pressure and Support Sleeve ϕ 90/98 mm \times 120 mm	108,00 €	41.988,00 €
81200081	Univ. Druckstück 92 x 100 Länge 120 mm	SAUER Pressure and Support Sleeve ϕ 92/100 mm \times 120 mm	121,30 €	47.159,00 €
81200082	Univ. Druckstück 94 x 102 Länge 120 mm	SAUER Pressure and Support Sleeve ϕ 94/102 mm \times 120 mm	121,30 €	47.159,00 €
81200083	Univ. Druckstück 96 x 104 Länge 120 mm	SAUER Pressure and Support Sleeve ϕ 96/104 mm \times 120 mm	121,30 €	47.159,00 €
81200084	Univ. Druckstück 98 x 106 Länge 120 mm	SAUER Pressure and Support Sleeve ϕ 98/106 mm \times 120 mm	133,50 €	51.902,00 €
81200085	Univ. Druckstück 100 x 108 Länge 120 mm	SAUER Pressure and Support Sleeve ϕ 100/108 mm \times 120 mm	133,50 €	51.902,00 €
81200086	Univ. Druckstück 102 x 110 Länge 150 mm	SAUER Pressure and Support Sleeve ϕ 102/110 mm \times 150 mm	167,40 €	65.082,00 €
81200087	Univ. Druckstück 104 x 112 Länge 150 mm	SAUER Pressure and Support Sleeve ϕ 104/112 mm \times 150 mm	167,40 €	65.082,00 €
81200088	Univ. Druckstück 106 x 114 Länge 150 mm	SAUER Pressure and Support Sleeve ϕ 106/114 mm \times 150 mm	167,40 €	65.082,00 €
81200089	Univ. Druckstück 108 x 116 Länge 150 mm	SAUER Pressure and Support Sleeve ϕ 108/116 mm \times 150 mm	167,40 €	65.082,00 €
81200090	Univ. Druckstück 110 x 118 Länge 150 mm	SAUER Pressure and Support Sleeve ϕ 110/118 mm \times 150 mm	167,40 €	65.082,00 €
81200091	Univ. Druckstück 112 x 120 Länge 150 mm	SAUER Pressure and Support Sleeve ϕ 112/120 mm \times 150 mm	191,80 €	74.568,00 €
81200092	Univ. Druckstück 114 x 122 Länge 150 mm	SAUER Pressure and Support Sleeve ϕ 114/122 mm \times 150 mm	191,80 €	74.568,00 €
81200093	Univ. Druckstück 116 x 124 Länge 150 mm	SAUER Pressure and Support Sleeve ϕ 116/124 mm \times 150 mm	191,80 €	74.568,00 €
81200094	Univ. Druckstück 118 x 126 Länge 150 mm	SAUER Pressure and Support Sleeve ϕ 118/126 mm \times 150 mm	191,80 €	74.568,00 €
81200095	Univ. Druckstück 120 x 128 Länge 150 mm	SAUER Pressure and Support Sleeve ϕ 120/128 mm \times 150 mm	191,80 €	74.568,00 €
81200096	Adapter für Druckstücke mit Einstich	SAUER Adapter for Pressure Pieces with ϕ 35 mm Socket	44,30 €	17.223,00 €
81200097	Druckdorn, 100 mm	SAUER Pressure Mandrel, 100 mm	37,80 €	14.696,00 €
81200098	Druckdorn, 25 mm	SAUER Pressure Mandrel, 25 mm	30,70 €	11.936,00 €
81200099	Univ. Druckstück 26 x 34 Länge 100 mm	SAUER Pressure and Support Sleeve ϕ 26/34 mm \times 100 mm	35,00 €	13.607,00 €
81200101	Aufnahmering ϕ 70 mm	SAUER Receiving Ring	78,90 €	30.675,00 €
81200102	Stützring, ϕ 70 mm	SAUER Supporting Ring	57,10 €	22.199,00 €
81200103	Stützring, ϕ 75 mm	SAUER Supporting Ring	57,10 €	22.199,00 €
81200104	Stützring, ϕ 80 mm	SAUER Supporting Ring	57,10 €	22.199,00 €
81200105	Stützring, ϕ 85 mm	SAUER Supporting Ring	57,10 €	22.199,00 €
81200106	Stützring, ϕ 90 mm	SAUER Supporting Ring	57,10 €	22.199,00 €
81200108	Stützhülse, ϕ 100 mm	SAUER Supporting Sleeve	78,90 €	30.675,00 €
81200110	Druckadapter, für hydr. Zugspindel mit Magnete	SAUER Pressure Adapter	59,10 €	22.977,00 €
81200125	Zentrierung, ϕ 25 mm	SAUER Centering Ring	17,70 €	6.881,00 €
81200126	Zentrierung, ϕ 26 mm	SAUER Centering Ring	17,70 €	6.881,00 €
81200127	Zentrierung, ϕ 27 mm	SAUER Centering Ring	17,70 €	6.881,00 €
81200128	Zentrierung, ϕ 28 mm	SAUER Centering Ring	17,70 €	6.881,00 €
81200129	Zentrierung, ϕ 29 mm	SAUER Centering Ring	17,70 €	6.881,00 €
81200130	Zentrierung, ϕ 30 mm	SAUER Centering Ring	18,00 €	6.998,00 €
81200131	Zentrierung, ϕ 31 mm	SAUER Centering Ring	18,00 €	6.998,00 €
81200132	Zentrierung, ϕ 32 mm	SAUER Centering Ring	18,20 €	7.076,00 €
81200133	Zentrierung, ϕ 33 mm	SAUER Centering Ring	18,20 €	7.076,00 €
81200134	Zentrierung, ϕ 34 mm	SAUER Centering Ring	18,20 €	7.076,00 €
81200135	Zentrierung, ϕ 35 mm	SAUER Centering Ring	18,20 €	7.076,00 €
81200136	Zentrierung, ϕ 36 mm	SAUER Centering Ring	19,40 €	7.542,00 €
81200137	Zentrierung, ϕ 37 mm	SAUER Centering Ring	19,40 €	7.542,00 €
81200138	Zentrierung, ϕ 38 mm	SAUER Centering Ring	19,40 €	7.542,00 €
81200139	Zentrierung, ϕ 39 mm	SAUER Centering Ring	19,40 €	7.542,00 €
81200140	Zentrierung, ϕ 40 mm	SAUER Centering Ring	19,40 €	7.542,00 €
81200141	Zentrierung, ϕ 41 mm	SAUER Centering Ring	21,60 €	8.398,00 €
81200142	Zentrierung, ϕ 42 mm	SAUER Centering Ring	21,60 €	8.398,00 €
81200143	Zentrierung, ϕ 43 mm	SAUER Centering Ring	21,60 €	8.398,00 €
81200144	Zentrierung, ϕ 44 mm	SAUER Centering Ring	21,60 €	8.398,00 €
81200145	Zentrierung, ϕ 45 mm	SAUER Centering Ring	21,60 €	8.398,00 €
81200146	Zentrierung, ϕ 46 mm	SAUER Centering Ring	23,60 €	9.175,00 €
81200147	Zentrierung, ϕ 47 mm	SAUER Centering Ring	23,60 €	9.175,00 €
81200148	Zentrierung, ϕ 48 mm	SAUER Centering Ring	23,60 €	9.175,00 €
81200149	Zentrierung, ϕ 49 mm	SAUER Centering Ring	23,60 €	9.175,00 €
81200150	Zentrierung, ϕ 50 mm	Centering ring, 50 mm	23,60 €	9.175,00 €
81200151	Zentrierung, ϕ 51 mm	SAUER Centering Ring	25,50 €	9.914,00 €
81200152	Zentrierung, ϕ 52 mm	SAUER Centering Ring	25,50 €	9.914,00 €
81200153	Zentrierung, ϕ 53 mm	SAUER Centering Ring	25,50 €	9.914,00 €
81200154	Zentrierung, ϕ 54 mm	SAUER Centering Ring	25,50 €	9.914,00 €
81200155	Zentrierung, ϕ 55 mm	SAUER Centering Ring	25,50 €	9.914,00 €
81200156	Zentrierung, ϕ 56 mm	SAUER Centering Ring	27,50 €	10.691,00 €
81200157	Zentrierung, ϕ 57 mm	SAUER Centering Ring	27,50 €	10.691,00 €

SAUER Workshop price list 05/2024 - Bardi fair

Art.Nr. Item No.	Bezeichnung Deutsch Description German	Bezeichnung Englisch Description English	Workshop price 05/24	Workshop price 05/24
81200158	Zentriering, ø 58 mm	SAUER Centering Ring	27,50 €	10.691,00 €
81200159	Zentriering, ø 59 mm	SAUER Centering Ring	27,50 €	10.691,00 €
81200160	Zentriering, ø 60 mm	SAUER Centering Ring	27,50 €	10.691,00 €
81200161	Druckring, ø 61 mm	SAUER Pressure Ring	19,70 €	7.659,00 €
81200162	Druckring, ø 62 mm	SAUER Pressure Ring	19,70 €	7.659,00 €
81200163	Druckring, ø 63 mm	SAUER Pressure Ring	19,70 €	7.659,00 €
81200164	Druckring, ø 64 mm	SAUER Pressure Ring	19,70 €	7.659,00 €
81200165	Druckring, ø 65 mm	SAUER Pressure Ring	27,90 €	10.847,00 €
81200166	Druckring, ø 66 mm	SAUER Pressure Ring	27,90 €	10.847,00 €
81200167	Druckring, ø 67 mm	SAUER Pressure Ring	27,90 €	10.847,00 €
81200168	Druckring, ø 68 mm	SAUER Pressure Ring	27,90 €	10.847,00 €
81200169	Druckring, ø 69 mm	SAUER Pressure Ring	27,90 €	10.847,00 €
81200170	Druckring, ø 70 mm	SAUER Pressure Ring	27,90 €	10.847,00 €
81200171	Druckring, ø 71 mm	SAUER Pressure Ring	31,30 €	12.169,00 €
81200172	Druckring, ø 72 mm	SAUER Pressure Ring	31,30 €	12.169,00 €
81200173	Druckring, ø 73 mm	SAUER Pressure Ring	31,30 €	12.169,00 €
81200174	Druckring, ø 74 mm	SAUER Pressure Ring	31,30 €	12.169,00 €
81200175	Druckring, ø 75 mm	SAUER Pressure Ring	31,30 €	12.169,00 €
81200176	Druckring, ø 76 mm	SAUER Pressure Ring	33,50 €	13.024,00 €
81200177	Druckring, ø 77 mm	SAUER Pressure Ring	33,50 €	13.024,00 €
81200178	Druckring, ø 78 mm	SAUER Pressure Ring	33,50 €	13.024,00 €
81200179	Druckring, ø 79 mm	SAUER Pressure Ring	33,50 €	13.024,00 €
81200180	Druckring, ø 80 mm	SAUER Pressure Ring	33,50 €	13.024,00 €
81200181	Druckring, ø 81 mm	SAUER Pressure Ring	35,30 €	13.724,00 €
81200182	Druckring, ø 82 mm	SAUER Pressure Ring	35,30 €	13.724,00 €
81200183	Druckring, ø 83 mm	SAUER Pressure Ring	35,30 €	13.724,00 €
81200184	Druckring, ø 83 mm	SAUER Pressure Ring	35,30 €	13.724,00 €
81200185	Druckring, ø 85 mm	SAUER Pressure Ring	35,30 €	13.724,00 €
81200186	Druckring, ø 86 mm	SAUER Pressure Ring	37,40 €	14.540,00 €
81200187	Druckring, ø 87 mm	SAUER Pressure Ring	37,40 €	14.540,00 €
81200188	Druckring, ø 88 mm	SAUER Pressure Ring	37,40 €	14.540,00 €
81200189	Druckring, ø 89 mm	SAUER Pressure Ring	37,40 €	14.540,00 €
81200190	Druckring, ø 90 mm	SAUER Pressure Ring	37,40 €	14.540,00 €
81200191	Druckring, ø 91 mm	SAUER Pressure Ring	42,50 €	16.523,00 €
81200192	Druckring, ø 92 mm	SAUER Pressure Ring	42,50 €	16.523,00 €
81200193	Druckring, ø 93 mm	SAUER Pressure Ring	42,50 €	16.523,00 €
81200194	Druckring, ø 94 mm	SAUER Pressure Ring	42,50 €	16.523,00 €
81200195	Druckring, ø 95 mm	SAUER Pressure Ring	45,30 €	17.612,00 €
81200196	Druckring, ø 96 mm	SAUER Pressure Ring	45,30 €	17.612,00 €
81200197	Druckring, ø 97 mm	SAUER Pressure Ring	45,30 €	17.612,00 €
81200198	Druckring, ø 98 mm	SAUER Pressure Ring	45,30 €	17.612,00 €
81200199	Druckring, ø 99 mm	SAUER Pressure Ring	45,30 €	17.612,00 €
81230000	Univ. Druckstücksatz 72 bis 100 mm	SAUER Pressure and Support Sleeve Set, ø 72–108 mm	2.580,10 €	1.003.091,00 €
81230100	Univ. Druckstücksatz 102 bis 120 mm	SAUER Pressure and Support Sleeve Set, ø 102–120 mm	1.647,20 €	640.398,00 €
81230200	Univ. Druckstücksatz 18 bis 70 mm	SAUER Pressure and Support Sleeve Set, 18 – 78 mm, 54-piece	2.059,90 €	800.848,00 €
81230300	Pressbügel Satz C-förmig	SAUER Pressing clamp set, 7-piece	408,80 €	158.933,00 €
81230301	Pressbügel C-förmig	SAUER Pressing Clamp	162,10 €	63.021,00 €
81230400	Sauer Antriebsatz manuell	SAUER Drive Set for Manual Tensioning and Pressing	202,30 €	78.650,00 €
81230401	Spindel TR20 x 2,0 x 450	SAUER Pressure Spindle and Feed Shaft TR20 x 2.0 x 450 mm	58,20 €	22.627,00 €
81230402	Adapter TR20 x 2 auf M42 x 2,0	SAUER Adapter TR20x2.0 to M42x2.0	30,70 €	11.936,00 €
81230403	Aufnahmeadapter für Druckstücke	SAUER adapter for pressure pieces	20,30 €	7.892,00 €
81230404	Sauer Adapter TR20 x 2 auf 2 1/4" - 14 UNS	SAUER Adapter TR20x2.0 to 2 1/4" – 14 UNS	30,70 €	11.936,00 €
81230405	Sauer Mutter TR20 x 2,0	SAUER Nut TR20x2.0	35,80 €	13.918,00 €
81230500	Basissatz Pressrahmen geschlossen mit Hydraulik	SAUER Basic set with press frame, 5-piece	1.339,60 €	520.810,00 €
81230600	Basissatz Pressrahmen offen mit Hydraulik	SAUER Basic Set with Press Frame	1.380,80 €	536.827,00 €
81230700	Druckstücksatz, lang, 20-teilig	SAUER Pressure and Support Sleeve Set, ø 30–68 mm	988,60 €	384.348,00 €
81230800	Druckstücksatz, kurz, 20-teilig	SAUER Pressure and Support Sleeve Set, ø 22–60 mm	679,10 €	264.020,00 €
81230900	Druck-/Stützhülzensatz mit Pressrahmen und hydr. Antrieb	SAUER Pressure and support sleeve set, hydraulic	2.885,60 €	1.121.864,00 €
81230901	Druck-/Stützhülzensatz 40-teilig	SAUER pressure and support sleeve set	1.647,20 €	640.398,00 €
81231000	Druck-/Stützhülzensatz mit Pressrahmen ohne Antrieb	SAUER Pressure and Support Sleeve Set	2.059,90 €	800.848,00 €
81231001	Basissatz Pressrahmen geschlossen ohne Hydraulik	Basic set Press frame closed without hydraulic cylinder	615,20 €	239.177,00 €
81231100	Sauer Druckstücksatz, lang, 31-teilig	SAUER Pressure and support sleeve set, 30–90 mm, 31-piece	1.703,00 €	662.092,00 €
81231200	Sauer Druckstücksatz, kurz, 31-teilig	SAUER Pressure and Support Sleeve Set, ø 22–82 mm	1.197,20 €	465.447,00 €
81231300	Werkzeugsatz Lagerinnenringabzieher ø 40 - 61 mm	SAUER Internal Bearing Ring Removal Set, 40–61 mm	573,80 €	223.082,00 €
81231301	Sauer Ringschlüssel ø 58,9mm	SAUER Ring Spanner ø 58.9 mm	41,10 €	15.979,00 €
81231302	Sauer Ringschlüssel ø 82,7mm	SAUER Ring Spanner ø 82.7 mm	41,10 €	15.979,00 €
81231303	Sauer Druckspindel mit Konus, M20 x 1,5	SAUER Pressure Spindle with Cone, M20 x 1.5	46,50 €	18.078,00 €
81231304	Sauer Abziehergehäuse	SAUER Remover Housing	133,20 €	51.785,00 €
81231305	Sauer Abzieherglocke ø 40 - 45 mm	SAUER Remover Socket ø 40–45 mm	94,50 €	36.740,00 €
81231306	Sauer Abzieherglocke ø 45 - 51 mm	SAUER Remover Socket ø 45–51 mm	94,50 €	36.740,00 €
81231307	Sauer Abzieherglocke ø 50 - 55 mm	SAUER Remover Socket ø 50–55 mm	94,50 €	36.740,00 €
81231308	Sauer Abzieherglocke ø 55 - 61 mm	SAUER Remover Socket ø 55–61 mm	94,50 €	36.740,00 €
81231400	Sauer Antriebsatz manuell	SAUER Drive Set, manual	924,70 €	359.505,00 €
81231500	Sauer Antriebsatz manuell, ziehen	Separating tip, 3,8 mm	722,50 €	280.894,00 €
81231600	Druck- und Stützhülzensatz mit Pressrahmen und manu. Antrieb	SAUER Pressure and Support Sleeve Set, Manual	2.266,40 €	881.131,00 €
81231601	Sauer Antriebsatz manuell, mit Pressrahmen	Sauer Antriebsatz manuell	615,20 €	239.177,00 €
81231700	Sauer Druckplatte VAG vergleichbar mit VW401	SAUER pressure plate, model 1	118,20 €	45.954,00 €
81231800	Sauer Druckplatte VAG vergleichbar mit VW402	SAUER pressure plate, model 2	118,20 €	45.954,00 €
81231900	Sauer Werkzeugsatz VAG Brillenlager	SAUER Tool kit for VAG double bearing, 7-piece	335,40 €	130.397,00 €
81231901	Sauer Druckstück für Brillenlager vergleichbar T10080	SAUER Double Bearing Pressure Piece	71,70 €	27.876,00 €
81231902	Sauer Druckstück für Getriebewellen vergleichbar T10081	SAUER Gear Shaft Pressure Piece	61,80 €	24.027,00 €
81231903	Sauer Stützblock für Getriebewellen vergleichbar T10083	SAUER Gear Shaft Support Block	74,90 €	29.120,00 €
81231904	Sauer Ausgleichscheibe vergleichbar T10083/1	SAUER Spacer Disk	5,20 €	2.022,00 €
81231905	Sauer Stützplatte vergleichbar T10084A	SAUER Supporting Plate	78,90 €	30.675,00 €
81231906	Sauer Druckstück für Getriebewellen vergleichbar T10085	SAUER Gear Shaft Pressure Piece	23,60 €	9.175,00 €